

DEUTSCH

Power Spot 9 Q5

V1

Bestellnummer: 42575

Inhaltsverzeichnis

Warnung	2
Auspacken	2
Voraussichtliche Nutzungsdauer von LEDs	2
Sicherheitshinweise	2
Bestimmungsgemäßer Gebrauch	4
Montage	5
Netzanschlüsse	6
Rückgabe	7
Reklamationen	7
 Beschreibung des Geräts	 8
Vorderseite	8
Rückseite	9
 Installation	 10
 Setup und Betrieb	 10
Steuerungsmodi	10
Ein Power Spot (voreingestellte Programme, Automodus und manueller Modus)	10
Ein Power Spot (Musiktaktung)	10
Mehrere Power Spots (Master/Slave-Steuerung)	10
Mehrere Power Spots (DMX-Steuerung)	11
Verbinden der Geräte	13
Datenverkabelung	13
Bedienfeld	14
Kontrollmodus	14
DMX-Adresszuweisung	14
Menü-Übersicht	15
Hauptmenü-Optionen	16
1. Voreingestellte Programme	16
2. Automodus	16
3. DMX-512-Modus	17
4. Master/Slave-Modus	17
5. Musikgetakteter Modus	17
6. Manueller Modus (statischer Farbmodus)	17
DMX-Kanäle	18
5 Kanäle	18
7 Kanäle	18
9 Kanäle	18
 Wartung	 20
Ersetzen der Sicherung	20
 Fehlersuche	 21
Kein Licht	21
Keine Reaktion auf DMX-Signale	21
 Technische Daten	 23
 Abmessungen	 24
 Notizen	 25

Warnung



**Bitte lesen Sie diese Anleitung zu Ihrer Sicherheit sorgfältig durch,
bevor Sie das Gerät zum ersten Mal in Betrieb nehmen!**



Auspacken

Packen Sie das Produkt bitte direkt nach dem Erhalt aus und überprüfen Sie es auf Vollständigkeit und Unversehrtheit. Falls Sie Transportschäden an einem oder mehreren Teilen des Produkts oder der Verpackung feststellen, benachrichtigen Sie bitte unverzüglich den Verkäufer und heben Sie das Verpackungsmaterial für eine spätere Überprüfung auf. Bewahren Sie den Karton und alles dazugehörige Verpackungsmaterial auf. Falls das Produkt zurückgegeben werden muss, stellen Sie bitte sicher, dass Sie es in der Originalverpackung zurücksenden.

Lieferumfang:

- Showtec Power Spot 9 Q5
- IEC-Netzkabel – 1,5 m
- Bedienungsanleitung

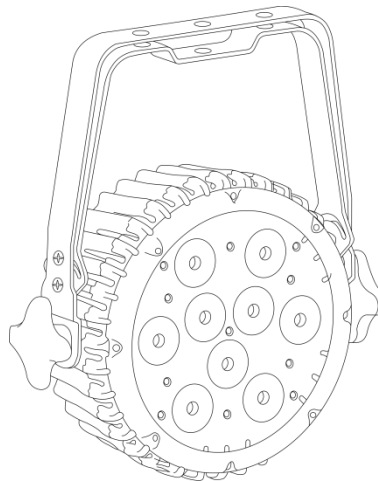

Voraussichtliche Nutzungsdauer von LEDs

Die Helligkeit von LEDs lässt mit der Zeit nach. Die hauptsächliche Ursache ist HITZE, da diese den Prozess beschleunigt. Wenn LEDs sehr dicht beieinander angebracht werden, sind sie einer höheren Betriebstemperatur ausgesetzt, als wenn ein idealer Abstand eingehalten wird oder sie unter optimalen Bedingungen, also einzeln, betrieben werden. Aus diesem Grund verringert sich die Nutzungsdauer erheblich, wenn alle Farb-LEDs mit maximaler Helligkeit betrieben werden. Falls die Verlängerung der Nutzungsdauer von großer Bedeutung für Sie ist, sollten Sie darauf achten, dass die Betriebstemperatur gering gehalten wird. Dazu können eine klimatisierte Betriebsumgebung und die Verringerung der generellen Leuchtintensität beitragen.



ACHTUNG!

**Gerät vor Regen und Feuchtigkeit schützen!
Ziehen Sie das Stromkabel ab, bevor Sie das Gehäuse öffnen!**



Sicherheitshinweise

Alle Personen, die dieses Gerät installieren, bedienen und warten, müssen:

- dafür qualifiziert sein und
- die Anweisungen in dieser Bedienungsanleitung beachten.



**ACHTUNG! Seien Sie vorsichtig beim Umgang mit diesem Gerät.
Bei gefährlichen Netzspannungen könnten Sie beim Berühren
der Kabel einen lebensgefährlichen elektrischen Schlag erhalten!**



Versichern Sie sich vor der ersten Inbetriebnahme, dass das Produkt keine Transportschäden erlitten hat. Falls es beschädigt ist, setzen Sie sich bitte mit dem Verkäufer in Verbindung und verwenden Sie es nicht.

Um den einwandfreien Zustand und die sichere Handhabung zu gewährleisten, müssen die Sicherheitshinweise und Warnungen in dieser Anleitung unbedingt beachtet werden.

Bitte beachten Sie, dass wir für Schäden, die durch manuelle Änderungen entstehen, keine Haftung übernehmen.

Dieses Gerät enthält keine Teile, die vom Benutzer gewartet werden können. Lassen Sie Wartungsarbeiten nur von qualifizierten Technikern durchführen.

WICHTIG:

Der Hersteller haftet nicht für Schäden, die durch die Nichtbeachtung dieser Anleitung oder unbefugte Änderungen an diesem Produkt entstehen.

- Das Netzkabel darf nie mit anderen Kabeln in Berührung kommen! Mit dem Netzkabel und allen Verbindungen mit dem Stromnetz sollten Sie besonders vorsichtig umgehen!
- Entfernen Sie die Warnungen und Informationsetiketten nicht vom Produkt.
- Der Massekontakt darf niemals abgeklebt werden.
- Heben Sie das Gerät niemals am Projektionskopf an. Die Mechanik des Geräts könnte dadurch beschädigt werden. Halten Sie das Gerät immer an den Transportgriffen.
- Bedecken Sie die Linse unter keinen Umständen, gleichgültig mit welchem Material.
- Schauen Sie niemals direkt in die Lichtquelle.
- Achten Sie darauf, dass keine Kabel herumliegen.
- Lösen Sie niemals die Schrauben des rotierenden Gobos, da sich dann eventuell das Kugellager öffnen könnte.
- Führen Sie keine Objekte in die Belüftungsschlitze ein.
- Schließen Sie dieses Gerät nie an ein Dimmerpack an.
- Schalten Sie das Gerät nicht in kurzen Abständen ein und aus, da das die Lebenszeit des Geräts verkürzt.
- Berühren Sie das Gerät während des Betriebs niemals mit bloßen Händen, da es extrem heiß wird. Lassen Sie das Gerät nach Gebrauch mindestens 5 Minuten lang abkühlen, bevor Sie es berühren.
- Keinen Erschütterungen aussetzen. Wenden Sie keine übermäßige Kraft an, wenn Sie das Gerät installieren oder verwenden.
- Benutzen Sie das Produkt nur in Innenräumen und vermeiden Sie den Kontakt mit Wasser oder anderen Flüssigkeiten.
- Überprüfen Sie, dass das Gehäuse fest verschlossen ist und dass alle Schrauben fest angezogen sind, bevor Sie das Gerät verwenden.
- Verwenden Sie das Gerät erst, nachdem Sie sich mit seinen Funktionen vertraut gemacht haben.
- Bringen Sie das Produkt nicht in die Nähe von offenen Feuern oder leicht entflammaren Flüssigkeiten oder Gasen.
- Öffnen Sie während des Betriebs niemals das Gehäuse.
- Lassen Sie immer zumindest 50cm Freiraum um das Gerät, um die ausreichende Belüftung zu gewährleisten.
- Trennen Sie das Gerät immer vom Netz, wenn Sie es nicht benutzen oder wenn Sie es reinigen wollen! Fassen Sie das Netzkabel nur an der dafür vorgesehenen Grifffläche am Stecker an. Ziehen Sie den Stecker niemals am Kabel aus der Steckdose.
- Schützen Sie das Produkt vor extremer Hitze, Feuchtigkeit oder Staub.
- Gehen Sie sicher, dass die zur Verfügung stehende Netzspannung nicht höher ist, als auf der Rückseite des Geräts angegeben.
- Das Netzkabel darf nicht gequetscht oder beschädigt werden. Überprüfen Sie das Gerät und das Netzkabel in regelmäßigen Abständen auf eventuelle Schäden.
- Falls die Linse eindeutige Schäden aufweist, muss sie ersetzt werden,
- Trennen Sie das Gerät unverzüglich von der Stromversorgung, falls es herunterfällt oder stark erschüttert wird. Lassen Sie das Gerät von einem qualifizierten Techniker auf Sicherheit überprüfen, bevor Sie es erneut in Betrieb nehmen.

- Schalten Sie das Gerät nicht sofort ein, nachdem es starken Temperaturschwankungen ausgesetzt wurde (z. B. beim Transport). Das entstehende Kondenswasser könnte das Gerät beschädigen. Schalten Sie das Gerät erst ein, wenn es Zimmertemperatur erreicht hat.
- Schalten Sie das Gerät sofort aus, wenn es nicht ordnungsgemäß funktioniert. Verpacken Sie das Gerät sorgfältig (am besten in der Originalpackung) und schicken Sie es an Ihren Showtec-Händler.
- Nur für die Verwendung durch Erwachsene geeignet. Das Gerät muss außerhalb der Reichweite von Kindern installiert werden. Lassen Sie das angeschaltete Gerät niemals unbeaufsichtigt.
- Versuchen Sie unter keinen Umständen, den Temperaturschalter oder die Sicherungen zu überbrücken.
- Verwenden Sie ausschließlich Ersatzsicherungen des gleichen Typs und der gleichen Leistung wie die bereits enthaltenen Sicherungen.
- Der Anwender ist verantwortlich für die korrekte Positionierung und den korrekten Betrieb des Power Spots. Der Hersteller haftet nicht für Schäden, die durch Fehlgebrauch oder fehlerhafte Installation verursacht werden.
- Das Gerät fällt unter Schutzklasse I. Deshalb muss es unbedingt mit dem gelbgrünen Kabel geerdet werden.
- Bei der ersten Inbetriebnahme kann es zu geringer Rauch- oder Geruchsbildung kommen. Das ist nicht ungewöhnlich und bedeutet nicht unbedingt, dass das Gerät nicht ordnungsgemäß funktioniert.
- Reparaturen, Wartungen und elektrische Anschlüsse dürfen nur von qualifizierten Technikern durchgeführt bzw. bearbeitet werden.
- GARANTIE: Ein Jahr ab Kaufdatum.

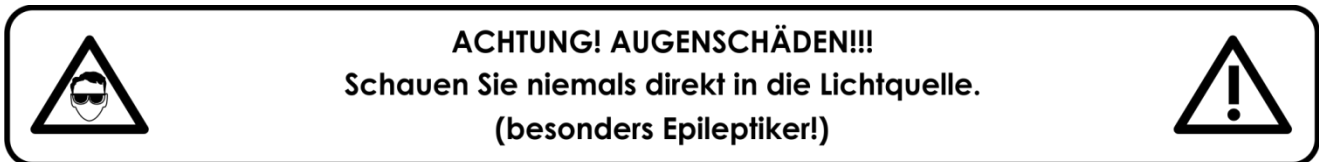

Bestimmungsgemäßer Gebrauch

- Dieses Gerät ist nicht für den Dauerbetrieb geeignet. Die Einhaltung regelmäßiger Betriebspausen erhöht die Lebensdauer des Geräts.
- Der Mindestabstand zwischen der Lichtquelle und der beleuchteten Fläche beträgt 1 Meter.
- Die maximale Umgebungstemperatur für den Betrieb beträgt $t_a = 40^{\circ}\text{C}$ und darf auf keinen Fall überschritten werden.
- Die relative Luftfeuchtigkeit darf 50 % bei einer Umgebungstemperatur von 40°C nicht überschreiten.
- Wenn das Gerät nicht so verwendet wird, wie in dieser Anleitung beschrieben, könnte es Schaden nehmen und die Garantie erlischt.
- Jegliche unsachgemäße Verwendung führt zu Risiken wie z. B. Kurzschlüsse, Verbrennungen, Stromschlag, Abstürze, etc.

Ihre Sicherheit und die der Personen, die Sie umgeben, sind in Gefahr!

Montage

Beachten Sie die europäischen und internationalen Richtlinien zur Montage, dem Anbringen an Traversen und allen weiteren Sicherheitsmaßnahmen.

Versuchen Sie nicht, das Gerät selbst zu installieren!

Lassen Sie die Installation immer von einem Vertragshändler vornehmen!

Verfahrensweise:

- Falls der Projektor von der Decke oder hohen Balken herabgelassen werden soll, muss ein professionelles Traversensystem verwendet werden.
- Verwenden Sie eine Schelle, um den Projektor mithilfe der Halterung an einem Traversenrahmen zu befestigen.
- Der Projektor darf unter keinen Umständen so montiert werden, dass er frei im Raum schwingen kann.
- Das fertig montierte Gerät muss mit einer Sicherheitsvorrichtung, z. B. mit einem geeigneten Sicherheitsnetz oder einem Sicherheitskabel, gesichert werden.
- Stellen Sie immer sicher, dass der Bereich unter der Installation für gesperrt wird und keine unbefugten Personen anwesend sind, wenn das Gerät montiert, demontiert oder gewartet wird.

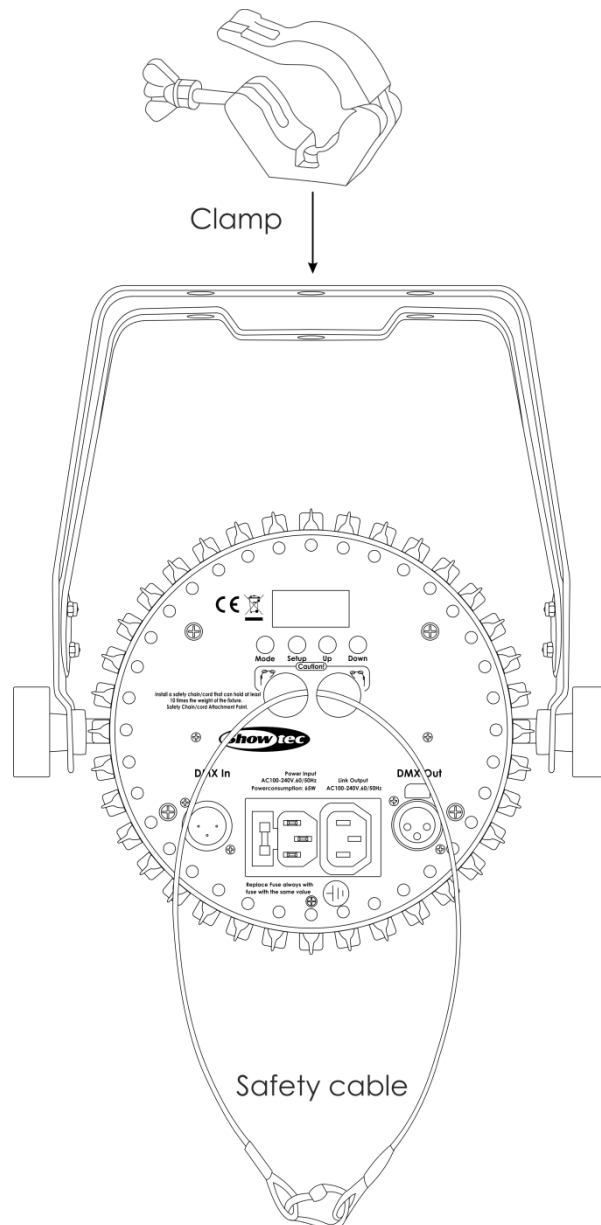

Der Power Spot kann auf dem Boden einer flachen Bühne positioniert werden oder mit einer Schelle an einem Traversenrahmen befestigt werden.

Die unsachgemäße Installation des Produkts kann zu schweren Verletzungen und/oder Sachschäden führen!

Netzanschlüsse

Schließen Sie das Gerät mit dem Netzkabel an das Stromnetz an.
Achten Sie immer darauf, dass die farbigen Kabel an die entsprechenden, richtigen Stellen angeschlossen sind.

International	Kabel Europa	Kabel UK	Kabel USA	Stift
L	BRAUN	ROT	GELB/KUPFER	PHASE
N	BLAU	SCHWARZ	SILBER	NEUTRAL
	GELB-GRÜN	GRÜN	GRÜN	SCHUTZERDUNG

Stellen Sie sicher, dass das Gerät immer ordnungsgemäß geerdet ist!

Die unsachgemäße Installation des Produkts kann zu schweren Verletzungen und/oder Sachschäden führen!





Rückgabe



Ware, die zurückgegeben wird, muss in der Originalverpackung verschickt und freigemacht werden. Wir lassen keine Waren rückholen. Das Paket muss eine deutlich zu erkennende RMA-Nummer bzw. Rücksendenummer aufweisen. Alle Produkte, die keine RMA-Nummer aufweisen, werden nicht angenommen. Highlite nimmt die zurückgesendeten Waren nicht entgegen und übernimmt auch keinerlei Haftung. Rufen Sie Highlite an unter 0031-455667723 oder schreiben Sie ein E-Mail an aftersales@highlite.nl und fordern Sie eine RMA-Nummer an, bevor Sie die Ware versenden. Sie sollten die Modellnummer und die Seriennummer sowie eine kurze Begründung für die Rücksendung angeben. Verpacken Sie die Ware sorgfältig, da Sie für alle Transportschäden, die durch unsachgemäße Verpackung entstehen, haften. Highlite behält sich das Recht vor, das Produkt oder die Produkte nach eigenem Ermessen zu reparieren oder zu ersetzen. Wir empfehlen Ihnen, die Verwendung von UPS-Verpackungen oder die Produkte doppelt zu verpacken. So sind Sie immer auf der sicheren Seite.

Hinweis: Wenn Sie eine RMA-Nummer erhalten, geben Sie bitte die folgenden Daten auf einem Zettel an und legen Sie ihn der Rücksendung bei:

- 01) Ihr vollständiger Name
- 02) Ihre Anschrift
- 03) Ihre Telefonnummer
- 04) Eine kurze Problembeschreibung

Reklamationen

Der Kunde ist dazu verpflichtet, die empfangene Ware direkt nach Erhalt auf Fehler und/oder sichtbare Defekte zu überprüfen, oder diese Überprüfung nach dem Erhalt der Benachrichtigung, dass die Ware nun zur Verfügung steht, durchzuführen. Das Transportunternehmen haftet für Transportschäden. Deshalb müssen ihm eventuelle Schäden bei Erhalt der Warenlieferung mitgeteilt werden.

Es unterliegt der Verantwortung des Kunden, das Transportunternehmen über eventuelle Transportschäden der Ware zu informieren und Ausgleichsforderungen geltend zu machen. Alle Transportschäden müssen uns innerhalb von einem Tag nach Erhalt der Lieferung mitgeteilt werden. Alle Rücksendungen müssen vom Kunden freigemacht werden und eine Mitteilung über den Rücksendegrund enthalten. Nicht freigemachte Rücksendungen werden nur entgegengenommen, wenn das vorher schriftlich vereinbart wurde.

Reklamationen müssen uns innerhalb von 10 Werktagen nach Eingang der Rechnung auf dem Postweg oder per Fax übermittelt werden. Nach dieser Frist werden keine Reklamationen akzeptiert. Reklamationen werden nur dann bearbeitet, wenn der Kunde bis dahin seine Vertragspflichten vollständig erfüllt hat, ungeachtet des Vertrags, aus dem diese Verpflichtungen resultieren.

Beschreibung des Geräts

Funktionen

Der Power Spot 9 Q5 von Showtec ist ein ultrakompakter Effektstrahler mit hoher Leistung und hervorragenden Effekten.

Der Power Spot 9 ist ideal für kleine Clubs und mobile DJs.

- Kompakte Größe
- Musiktaktung
- Eingangsspannung: 100-240V, 60/50Hz
- Leistungsaufnahme: 62W
- DMX-Kanäle: 5, 7 oder 9
- 4-stelliges LED-Display für das einfache Setup
- Lichtquelle: 9 x 5-in-1 LEDs, 10W
- Ausgabelleistung: 2730 Lux @ 2m
- Steuerungsmodi: Voreingestellte Programme, Auto, DMX, Slave, Musiktaktung, manuell
- Steuerungsprotokoll: DMX-512
- Dimmer: 0-100%
- Stroboskop: 0-20Hz
- Strahlungswinkel: 25°
- Gehäuse: Metall & flammfester Kunststoff
- Anschlüsse: IEC & 3-poliger XLR-Ein- und Ausgang
- Sicherung: T2L/250V
- Abmessungen: 270 x 90 x 300 mm (LxBxH)
- Gewicht: 2,9 kg

Vorderseite



Abb. 01

- 01) Montagebügel mit Einstellschraube
02) Einstellschraube
03) 9 x 5-in-1 LEDs, 10W

Rückseite

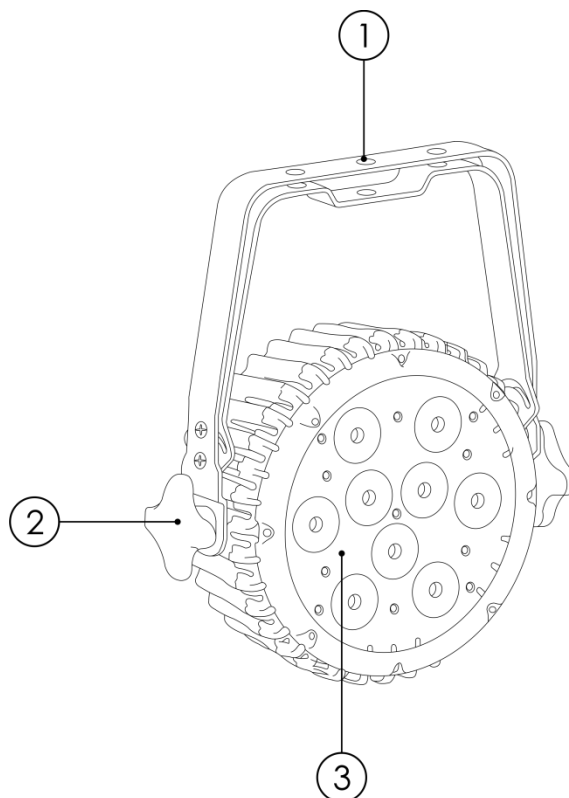

Abb. 02

- 04) 4-stelliges LED-Display + Steuerungstasten
- 05) DMX-Eingang (IN), 3-polig
- 06) IEC-Netzeingang 100-240V + Sicherung T2L/250V
- 07) Erde
- 08) IEC-Netzausgang 100-240V
- 09) DMX-Ausgang (OUT), 3-polig

Installation

Entfernen Sie alle Verpackungsmaterialien von Ihrem Power Spot 9 Q5. Versichern Sie sich, dass alle Schaumstoff- und Plastikfüllmaterialien vollständig entfernt sind. Schließen Sie alle Kabel an.

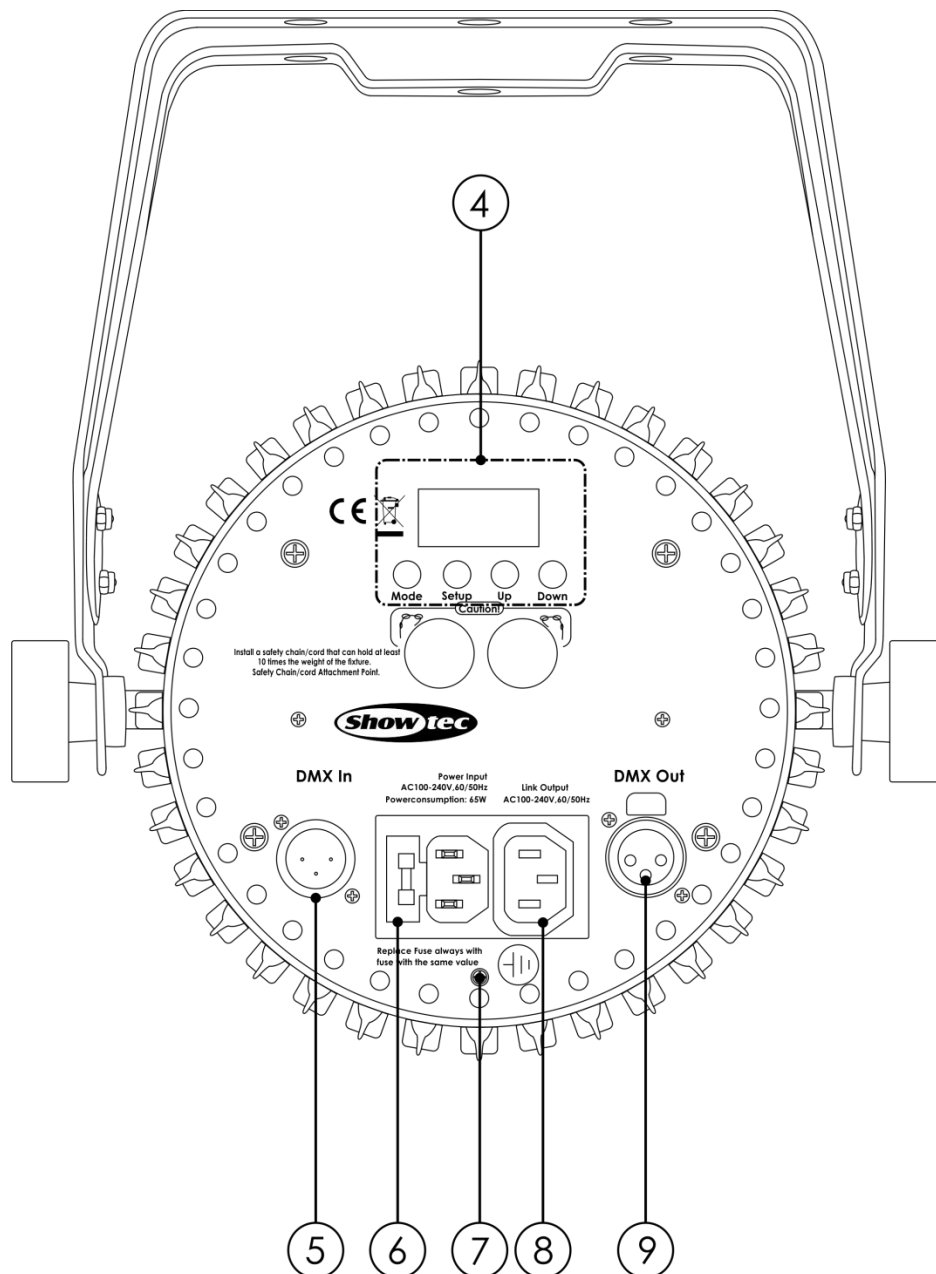
Schließen Sie das System erst an das Stromnetz an, wenn alle Geräte korrekt angebracht und angeschlossen sind.

Trennen Sie das System immer vom Netz, bevor Sie es reinigen oder warten.

Für Schäden, die durch Nichtbeachtung entstehen, wird keine Haftung übernommen.

Setup und Betrieb

Befolgen Sie die unten stehenden Anweisungen, da Sie zum bevorzugten Betriebsmodus gehören.

Versichern Sie sich immer, dass das Gerät für die örtliche Netzspannung geeignet ist (siehe Technische Daten), bevor Sie es an das Stromnetz anschließen. Ein für 120V ausgelegtes Gerät darf nicht an eine Netzspannung von 230V angeschlossen werden und umgekehrt.

Schließen Sie das Gerät an das Stromnetz an. Dank des integrierten Mikrofons kann das Gerät musikgetaktet werden.

Steuerungsmodi

Es gibt 6 Modi:

- Voreingestellte Programme
- Automodus
- Manueller Modus (statische Farbe)
- Musiktaktung
- Master/Slave
- DMX-512 (5CH, 7CH, 9CH)

Ein Power Spot (voreingestellte Programme, Automodus und manueller Modus)

- 01) Bringen Sie das Effektlicht an einem stabilen Traversenrahmen an. Lassen Sie mindestens 0,5m Freiraum auf allen Seiten, um die Luftzirkulation zu gewährleisten.
- 02) Schließen Sie das Gerät mit dem Versorgungskabel an eine geeignete Steckdose an.
- 03) Der Power Spot funktioniert selbstständig, wenn er an kein DMX-Kabel angeschlossen ist. Siehe Seiten 16 und 17 für mehr Informationen über die voreingestellten Programme, den Automodus und den manuellen Modus.

Ein Power Spot (Musiktaktung)

- 01) Bringen Sie das Effektlicht an einem stabilen Traversenrahmen an. Lassen Sie mindestens 0,5m Freiraum auf allen Seiten, um die Luftzirkulation zu gewährleisten.
- 02) Schließen Sie das Gerät mit dem Versorgungskabel an eine geeignete Steckdose an.
- 03) Schalten Sie die Musik ein. Wenn die Musiktaktung aktiviert ist, reagiert das Gerät auf den Rhythmus der Musik. Siehe Seite 17 für mehr Informationen über die Optionen der Musiktaktung.

Mehrere Power Spots (Master/Slave-Steuerung)

- 01) Bringen Sie das Effektlicht an einem stabilen Traversenrahmen an. Lassen Sie mindestens 0,5m Freiraum auf allen Seiten, um die Luftzirkulation zu gewährleisten.
- 02) Verbinden Sie den Power Spot mit einem 3-poligen XLR-Kabel.

Die Steckerkontakte:



- 01) Erdung
- 02) Signal -
- 03) Signal +

- 03) Verbinden Sie die Geräte wie in Abb. 03 abgebildet. Schließen Sie den DMX-Ausgang des ersten Geräts mit einem DMX-Kabel an den Eingang des zweiten Geräts an. Wiederholen Sie diesen Vorgang, um das zweite, dritte und vierte Gerät ebenfalls zu verbinden. Mit dem Master-Gerät stehen Ihnen dieselben Funktionen, wie auf den Seiten 16-17 beschrieben (voreingestellte Programme, manueller Modus, Automodus oder Musiktaktung), zur Verfügung. Das bedeutet, dass Sie den gewünschten Betriebsmodus am Mastergerät einstellen können und dann alle Slave-Geräte genauso reagieren wie dieses Gerät.

Mehrere Power Spots (Master/Slave-Steuerung)



Abb. 03

Mehrere Power Spots (DMX-Steuerung)

- 01) Bringen Sie das Effektlicht an einem stabilen Traversenrahmen an. Lassen Sie mindestens 0,5m Freiraum auf allen Seiten, um die Luftzirkulation zu gewährleisten.
- 02) Verwenden Sie immer ein Sicherheitskabel (Bestellnr. 70140 / 70141).
- 03) Verbinden Sie die Power Spots und andere Geräte mit einem 3-poligen XLR-Kabel.

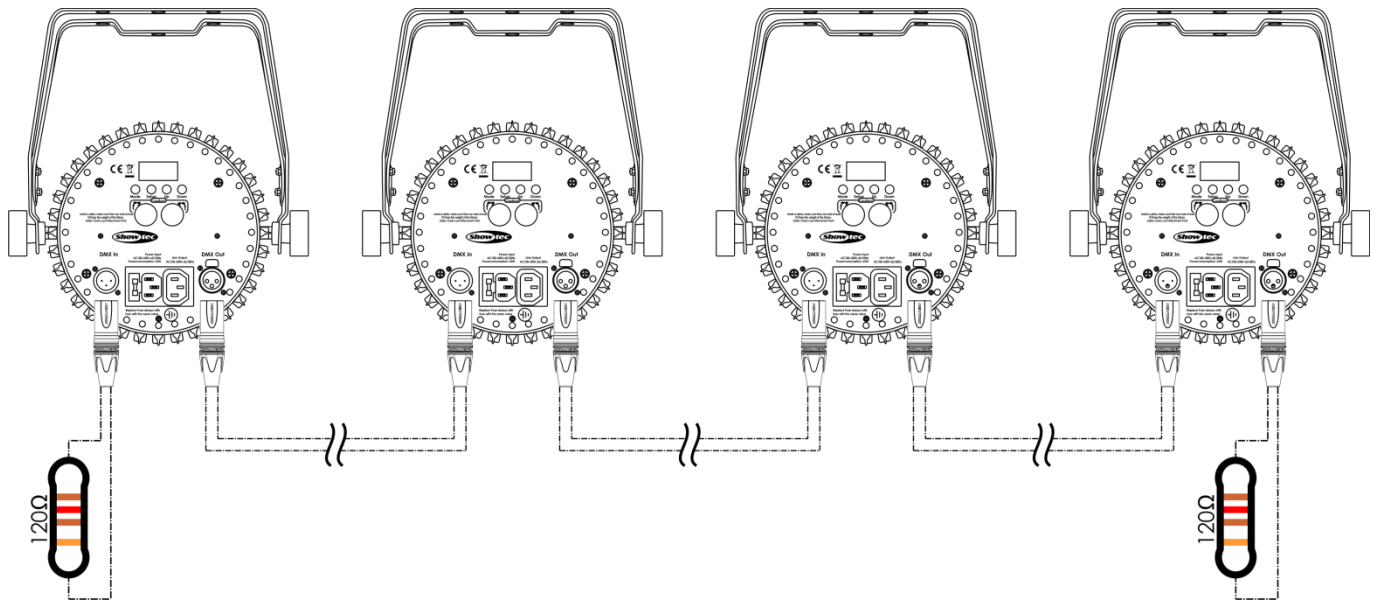
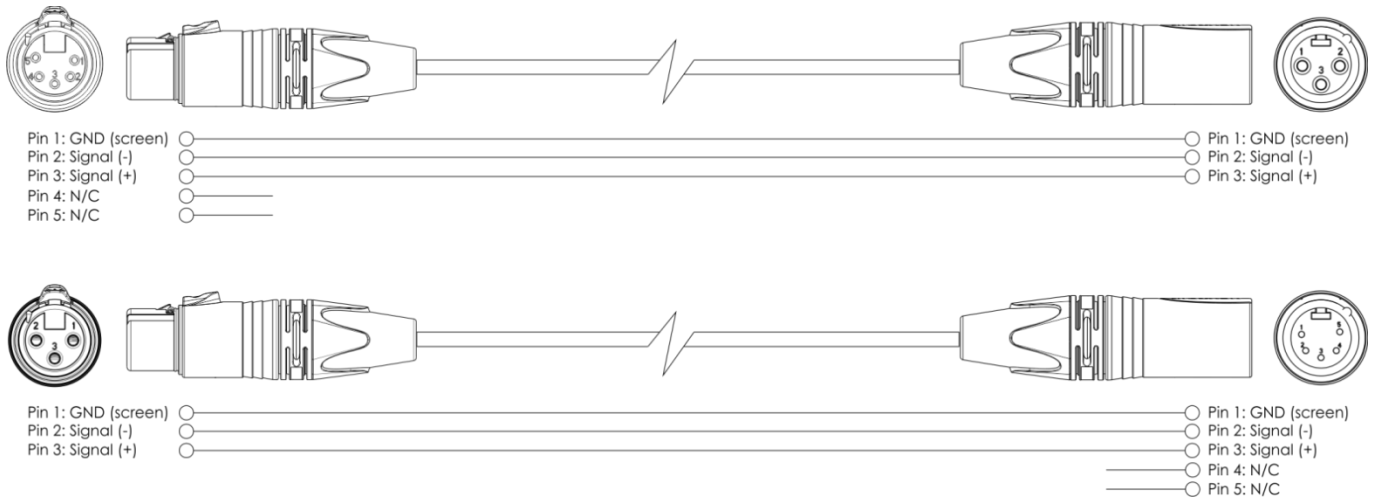

- 04) Verbinden Sie die Geräte wie in Abb. 04 abgebildet. Schließen Sie den DMX-Ausgang des ersten Geräts mit einem DMX-Kabel an den Eingang des zweiten Geräts an. Wiederholen Sie diesen Vorgang, um das zweite, dritte und vierte Gerät ebenfalls zu verbinden.
- 05) Die Geräte an das Stromnetz anschließen: Schließen Sie je ein Netzkabel an den IEC-Eingang aller Geräte an und stecken Sie das andere Ende der Netzkabel in eine geeignete Steckdose. Beginnen Sie mit dem ersten Gerät. Schließen Sie das System erst an das Stromnetz an, wenn alle Geräte korrekt angebracht und angeschlossen sind.

Mehrere Power Spots (DMX-Setup)



Abb. 04

Hinweis: Verbinden Sie alle Kabel, bevor Sie die Geräte an das Stromnetz anschließen.

Verbinden der Geräte

Wenn Sie Licht-Shows mit einem oder mehreren Geräten mit einem DMX-512-Controller steuern oder synchronisierte Shows mit zwei oder mehreren Geräten im Master/Slave-Betriebsmodus abspielen wollen, müssen Sie eine serielle Datenübertragungsleitung verwenden. Die Gesamtanzahl der von allen Geräten benötigten Kanäle legt die Zahl der Geräte fest, die die Datenübertragungsleitung unterstützen kann.

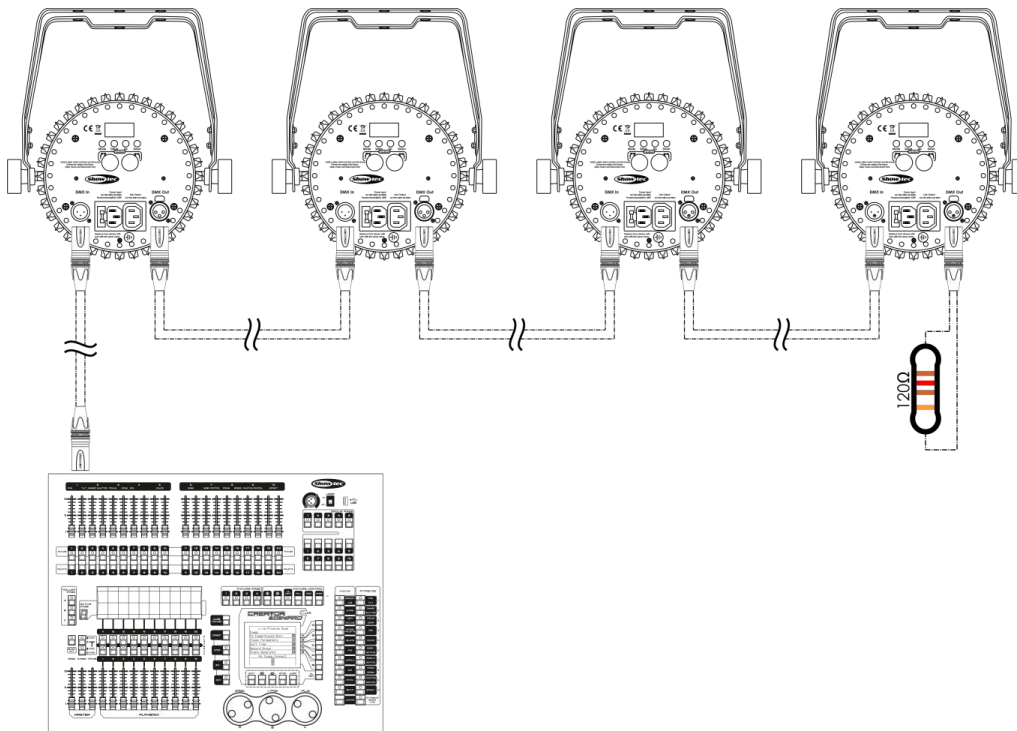
Wichtig: Die mit einer seriellen Datenübertragungsleitung verbundenen Geräte müssen in Reihe geschaltet sein. Gemäß dem Standard EIA-485 sollten niemals mehr als 30 Geräte an eine Datenübertragungsleitung angeschlossen werden. Wenn Sie dennoch mehr als 30 Geräte an eine serielle Datenübertragungsleitung anschließen, ohne einen Opto-Splitter zu verwenden, verschlechtert sich eventuell die Qualität des DMX-Signals.



Maximale empfohlene Länge der DMX-Datenübertragungsleitung: 100 Meter
Maximale empfohlene Anzahl von Geräten an einer DMX-Datenübertragungsleitung: 30 Geräte

Maximale empfohlene Anzahl von Geräten an einem Netzkabel: 5 @ 110V

Maximale empfohlene Anzahl von Geräten an einem Netzkabel: 13 @ 240V

Datenverkabelung

Zur Verbindung der Geräte müssen Datenkabel verwendet werden. Sie können DAP-Audio-zertifizierte DMX-Kabel direkt bei einem Händler erwerben oder Ihr eigenes Kabel herstellen. Wenn Sie selbst ein Kabel herstellen möchten, verwenden Sie bitte ein Datenkabel, das qualitativ hochwertige Signale übertragen kann und relativ resistent gegen elektromagnetische Interferenzen ist.

DAP-Audio DMX-Datenkabel

- Mehrzweck DAP Audio Basic Mikrofonkabel. bal. XLR/M 3-polig. > XLR/F 3-polig. **Bestellnummer** FL01150 (1,5 m), FL013 (3 m), FL016 (6 m), FL0110 (10 m), FL0115 (15 m), FL0120 (20 m).
- DAP Audio Datenkabel Typ X, XLR/M 3-polig > XLR/F 3-polig. **Bestellnummer** FLX0175 (0,75 m), FLX01150 (1,5 m), FLX013 (3 m), FLX016 (6 m), FLX0110 (10 m).
- DAP-Audiokabel für anspruchsvolle Anwender. Außergewöhnliche Audio-Eigenschaften und Verbindungsstück von Neutrik®. **Bestellnummer** FL71150 (1,5 m), FL713 (3 m), FL716 (6 m), FL7110 (10 m).
- DAP-Audiokabel für anspruchsvolle Anwender. Außergewöhnliche Audio-Eigenschaften und Verbindungsstück von Neutrik®. **Bestellnummer** FL7275 (0,75 m), FL72150 (1,5 m), FL723 (3 m), FL726 (6 m), FL7210 (10 m).
- DAP Audio Kabel, 110 Ohm, mit digitaler Signalübertragung. **Bestellnummer** FL0975 (0,75 m), FL09150 (1,5 m), FL093 (3 m), FL096 (6 m), FL0910 (10 m), FL0915 (15 m), FL0920 (20 m).

Der Power Spot 9 Q5 kann im **Kontrollmodus** mit einem Controller gesteuert oder im **selbstständigen Modus** ohne Controller betrieben werden **Selbstständiger Modus**

Bedienfeld

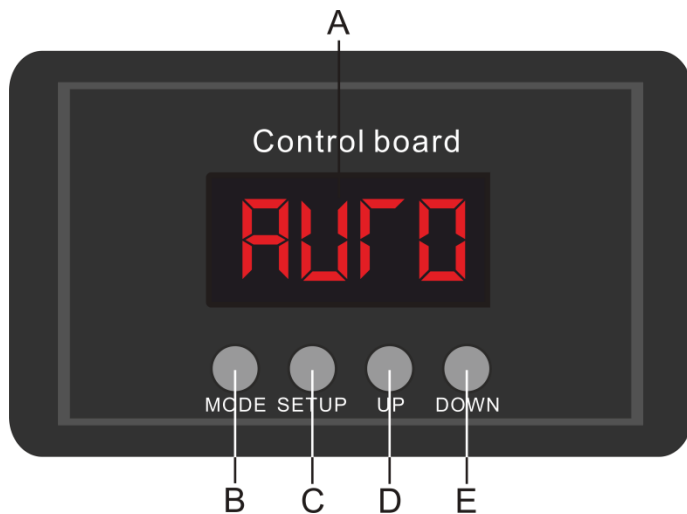

- A) LED-Display
- B) MODE-Taste
- C) SETUP-Taste
- D) UP-Taste
- E) DOWN-Taste

Abb. 05

Kontrollmodus

Den Geräten werden individuelle Adressen an einer Datenübertragungsleitung zugewiesen, die mit einem Controller verbunden ist.

Die Geräte reagieren auf das vom Controller ausgegebene DMX-Signal. (Wenn Sie eine DMX-Adresse auswählen und speichern, zeigt der Controller die gespeicherte Adresse das nächste Mal an.)

DMX-Adresszuweisung

Mit dem Bedienfeld auf der Vorderseite des Fußes können Sie dem Gerät eine DMX-Adresse zuweisen. Das ist der erste Kanal, über den der Power Spot vom Controller gesteuert wird.

Achten Sie bei der Verwendung eines Controllers darauf, dass das Gerät **9** Kanäle hat.

Die DMX-Adressen müssen unbedingt richtig eingestellt werden, wenn Sie mehrere Power Spots verwenden.

Daher sollte die DMX-Adresse des ersten Power Spots **1(001)** sein; die DMX-Adresse der zweiten Power Spots sollte **1+9=10 (010)** sein; die DMX-Adresse der dritten Power Spots sollte **10+9=19 (019)** sein, etc. Stellen Sie sicher, dass sich die Kanäle nicht überschneiden, damit jeder einzelne Power Spot korrekt angesteuert werden kann.

Wenn zwei oder mehreren Power Spots ähnliche Adressen zugewiesen werden, reagieren sie entsprechend ähnlich.

Steuerung:

Nachdem Sie allen Power Spots eine Adresse zugewiesen haben, können Sie sie nun mit Ihrem Licht-Controller steuern.

Hinweis: Beim Einschalten erkennt der Power Spot automatisch, ob er DMX 512-Daten empfängt.

Die „LED“ des Bedienfelds blinkt nur, wenn über den DMX-Eingang Daten empfangen werden.

Falls keine Daten empfangen werden, könnte eines der folgenden Probleme vorliegen:

- Das XLR-Kabel des Controllers ist nicht an den entsprechenden Eingang des Power Spot 9 Q5 angeschlossen.
- Der Controller ist ausgeschaltet oder funktioniert nicht richtig, das Kabel oder der Stecker funktionieren nicht richtig oder die Pole im Eingangsstecker sind vertauscht.

Hinweis: Am letzten Gerät muss ein XLR-Endstecker mit einem Widerstand von 120 Ohm angebracht werden, um die korrekte Steuerung über die DMX-Datenübertragungsleitung zu gewährleisten.

⚠ Display aus nach 10 Sekunden ⚠

Wenn 10 Sekunden lang keine Taste betätigt wird, wird das Display deaktiviert.







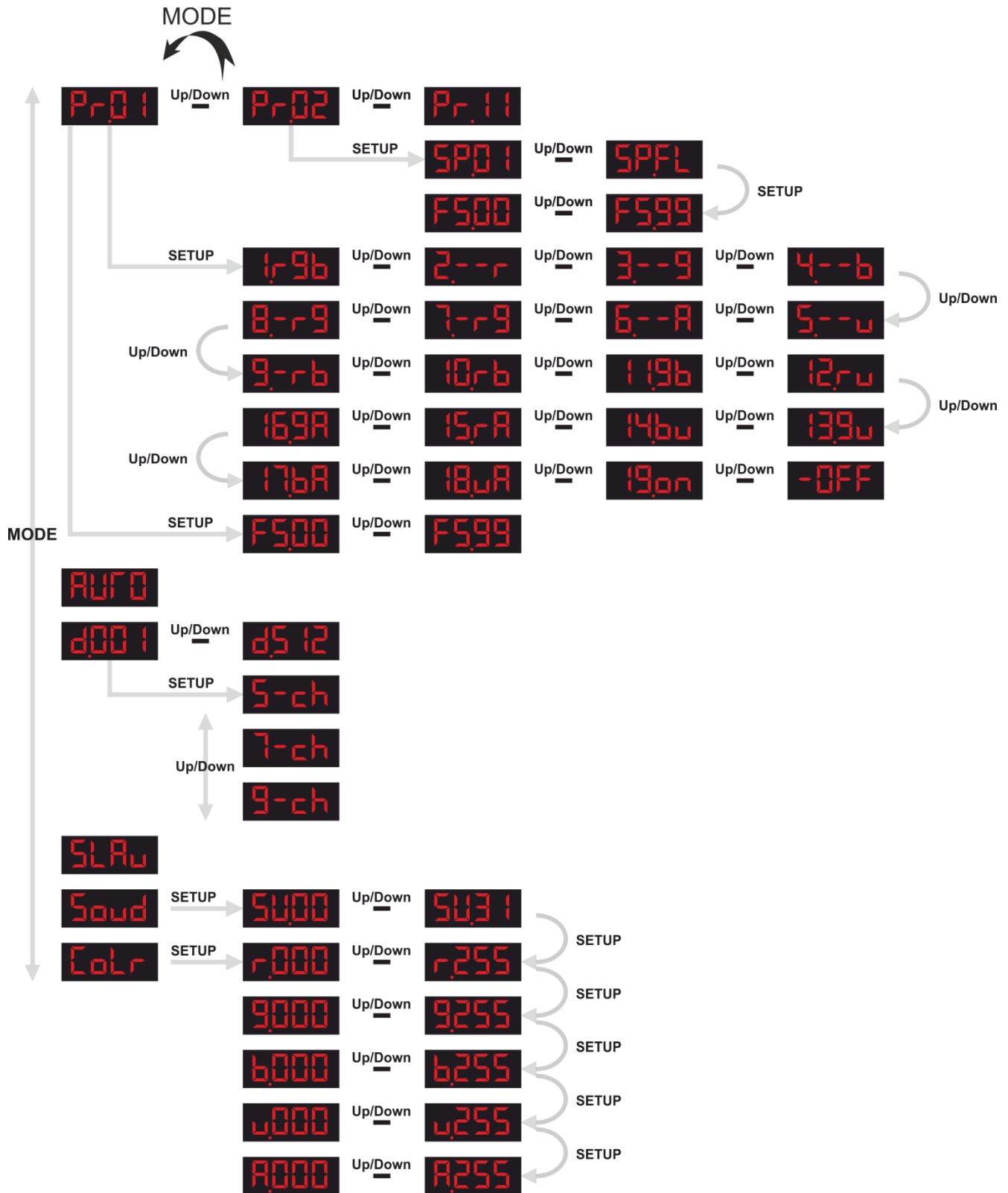

Drücken Sie die MODE, SETUP, UP oder DOWN-Taste, um das Display zu aktivieren.

Das Display wird nun wieder aktiviert.



Menü-Übersicht











Hauptmenü-Optionen

 <small>Up/Down</small> 	Voreingestellte Programme
	Automodus
 <small>Up/Down</small> 	DMX-512-Modus
	Master/Slave-Modus
	Musikgetakteter Modus
	Manueller Modus (statischer Farbmodus)

1. Voreingestellte Programme

- 01) Drücken Sie die **MODE**-Taste, bis auf dem Display eines der 11 voreingestellten Programme angezeigt wird:  Up/Down .
- 02) Drücken Sie **UP/DOWN**, um zwischen den Programmen zu wechseln.
- 03) Das Gerät gibt nun das gewünschte voreingestellte Programm wieder.
- 04) Drücken Sie **SETUP**, wenn  auf dem Display angezeigt wird, um das Menü aufzurufen.
- 05) Drücken Sie **UP/DOWN**, um zwischen den folgenden 20 Farbprogrammen zu wechseln:







- 06) Die oben stehenden Programme entsprechen den DMX-Werten.
Hinweis: Mehr Informationen über die verfügbaren Farboptionen finden Sie auf Seite 19 unter **Kanal 8 – Farbe**.
- 07) Drücken Sie erneut **SETUP**, um das Untermenü zu öffnen.
- 08) Stellen Sie die Blitzintensität mit **UP/DOWN** ein. Der Einstellbereich umfasst die Werte  Up/Down  (von langsam nach schnell).
- 09) Kehren Sie zu Schritt 2 zurück und wählen Sie eins der verbleibenden voreingestellten Programme aus.  Up/Down .
- 10) Drücken Sie **SETUP**, um das Menü zu öffnen.
- 11) Stellen Sie die Abspielgeschwindigkeit der voreingestellten Programme mit **UP/DOWN** ein. Der Einstellungsbereich umfasst  Up/Down , 01-99 (von langsam nach schnell) und FL= Full ON.
- 12) Drücken Sie erneut **SETUP**, um die Stroboskopeinstellungen aufzurufen.
- 13) Stellen Sie die Blitzintensität mit **UP/DOWN** ein. Der Einstellbereich umfasst die Werte  Up/Down  (von langsam nach schnell).

2. Automodus

- 01) Drücken Sie die **MODE**-Taste, bis das Display  anzeigt.
- 02) Das Gerät spielt die verfügbaren voreingestellten Programme nun der Reihe nach ab. Im Automodus können keine Einstellungen vorgenommen werden.

3. DMX-512-Modus



- 01) Drücken Sie die **MODE**-Taste, bis das Display  ^{Up/Down}  anzeigt.
- 02) Drücken Sie **UP/DOWN**, um die gewünschte DMX-Adresse auszuwählen. Ihnen stehen 512 DMX-Adressen zur Verfügung.
- 03) Drücken Sie **SETUP**, um das Untermenü aufzurufen.
- 04) Wählen Sie mit **UP/DOWN** einen der folgenden 3 Kanalmodi aus:

	5 Kanäle
	7 Kanäle
	9 Kanäle

4. Master/Slave-Modus











- 01) Drücken Sie die **MODE**-Taste, bis das Display  anzeigt.
- 02) Das Gerät wird nun im Master/Slave-Modus betrieben. Das bedeutet, dass es genauso reagiert wie das Master-Gerät.

5. Musikgetakteter Modus

- 01) Drücken Sie die **MODE**-Taste, bis das Display  anzeigt.
- 02) Drücken Sie **SETUP**, um das Menü zu öffnen.
- 03) Drücken Sie **UP/DOWN**, um die gewünschte Audioempfindlichkeit einzustellen. Der Einstellbereich umfasst die Werte  ^{Up/Down}  (von geringer bis hoher Audioempfindlichkeit).
- 04) Die Musiktaktung ist nun aktiv und das Gerät reagiert auf den Rhythmus der Musik.

6. Manueller Modus (statischer Farbmodus)

- 01) Drücken Sie die **MODE**-Taste, bis das Display  anzeigt.
- 02) Drücken Sie **SETUP**, um das Menü zu öffnen.
- 03) Drücken Sie wiederholt auf **SETUP**, um zwischen diesen Farbeinstellungen zu wechseln:

	^{Up/Down} —		Rot
	^{Up/Down} —		Grün
	^{Up/Down} —		Blau
	^{Up/Down} —		Weiß
	^{Up/Down} —		Gelb
- 04) Erhöhen oder verringern Sie die Intensität der 5-farbigen LEDs mit **UP/DOWN**. Der Einstellbereich umfasst die Werte 0-255 (von geringer bis hoher Intensität). Sie können die Farben Rot, Grün, Blau, Weiß und Gelb beliebig kombinieren, um eine unendliche Zahl von Farben zu mischen (000-255).

DMX-Kanäle

5 Kanäle

Kanal 1 – Rot

0-255 Schrittweise Roteinstellung von 0-100%

Kanal 2 - Grün

0-255 Schrittweise Grüneinstellung von 0-100%

Kanal 3 - Blau

0-255 Schrittweise Blaueinstellung von 0-100%

Kanal 4 - Weiß

0-255 Schrittweise Weißeinstellung von 0-100%

Kanal 5 - Gelb

0-255 Schrittweise Gelbeinstellung von 0-100%

7 Kanäle

Kanal 1 – Rot (⚠ Dimmer muss geöffnet sein ⚠)

0-255 Schrittweise Roteinstellung von 0-100%

Kanal 2 – Grün (⚠ Dimmer muss geöffnet sein ⚠)

0-255 Schrittweise Grüneinstellung von 0-100%

Kanal 3 – Blau (⚠ Dimmer muss geöffnet sein ⚠)

0-255 Schrittweise Blaueinstellung von 0-100%

Kanal 4 – Weiß (⚠ Dimmer muss geöffnet sein ⚠)

0-255 Schrittweise Weißeinstellung von 0-100%

Kanal 5 – Gelb (⚠ Dimmer muss geöffnet sein ⚠)

0-255 Schrittweise Gelbeinstellung von 0-100%

Kanal 6 - Lichtintensität (Dimmer)

0-255 Schrittweise Einstellung von dunkel bis maximale Helligkeit (0 - -100%)

Kanal 7 - Stroboskop

0-255 Stroboskop, Blitzgeschwindigkeit von langsam nach schnell

9 Kanäle

Kanal 1 - Lichtintensität (Dimmer)

0-255 Schrittweise Einstellung von dunkel bis maximale Helligkeit (0 - -100%)

Kanal 2 – Rot (⚠ Dimmer muss geöffnet sein ⚠)

0-255 Schrittweise Roteinstellung von 0-100%

Kanal 3 – Grün (⚠ Dimmer muss geöffnet sein ⚠)

0-255 Schrittweise Grüneinstellung von 0-100%

Kanal 4 – Blau (⚠ Dimmer muss geöffnet sein ⚠)
 0-255 Schrittweise Blaeinstellung von 0-100%

Kanal 5 – Weiß (⚠ Dimmer muss geöffnet sein ⚠)
 0-255 Schrittweise Weißeinstellung von 0-100%

Kanal 6 – Gelb (⚠ Dimmer muss geöffnet sein ⚠)
 0-255 Schrittweise Gelbeinstellung von 0-100%

Kanal 7 - Steuerungsmodi

0 Manueller Modus (⚠ Einstellen der gewünschten Farbe mit CH2-CH6 ⚠)
 1-22 Programm 1
 23-45 Programm 2
 46-68 Programm 3
 69-91 Programm 4
 92-114 Programm 5
 115-137 Programm 6
 138-160 Programm 7
 161-183 Programm 8
 184-206 Programm 9
 207-229 Programm 10
 230-252 Programm 11
 253-255 Musikgetakteter Modus

Kanal 8 – Farbe (⚠ CH17 muss zwischen 1 -22 eingestellt sein ⚠)

0-12 Keine Funktion
 13-25 Rot + Grün + Blau
 26-38 Rot
 39-51 Grün
 52-64 Blau
 65-77 Weiß
 78-90 Gelb
 91-103 Rot + Grün
 104-116 Rot + Orange
 117-129 Rot + Blau
 130-142 Lila
 143-155 Grün + Blau
 156-168 Rot + Weiß
 169-181 Grün + Weiß
 182-194 Blau + Weiß
 195-207 Rot + Orange
 208-220 Grün + Gelb
 221-233 Blau (255)
 234-246 Weiß + Orange
 247-255 Rot + Grün + Blau +Weiß + Gelb

Kanal 8 – Geschwindigkeit (⚠ CH7 muss zwischen 23 -252 eingestellt sein ⚠)
 0-255 Schrittweise Geschwindigkeitseinstellung von langsam nach schnell

Kanal 8 – Audioempfindlichkeit (⚠ CH7 muss zwischen 253 -255 eingestellt sein ⚠)
 0-255 Empfindlichkeit von niedrig nach hoch

Kanal 9 - Stroboskop

Wartung

Der Bediener muss sicherstellen, dass alle sicherheitsrelevanten und maschinentechnischen Vorrichtungen jeweils nach einem Jahr einer technischen Abnahmeprüfung durch qualifiziertes Personal unterzogen werden.

Der Bediener muss sicherstellen, dass alle sicherheitsrelevanten und maschinentechnischen Vorrichtungen einmal jährlich durch qualifiziertes Personal überprüft werden.

Bei der Überprüfung müssen die nachfolgenden Punkte betrachtet werden:

- 01) Alle Schrauben, die für die Installation des Produkts oder von Teilen des Produkts verwendet werden, müssen festsitzen und dürfen nicht korrodiert sein.
- 02) Weder Gehäuse noch Befestigungen oder die Stellen, an denen das Produkt befestigt ist, dürfen Verformungen aufweisen.
- 03) Mechanisch bewegte Bauteile wie Achsen, Linsen, etc. dürfen keinerlei Verschleißspuren aufweisen.
- 04) Netzkabel müssen unbeschädigt sein und dürfen keine Anzeichen von Materialermüdung aufweisen.

Der Power Spot 9 Q5 von Showtec ist annähernd wartungsfrei. Dennoch sollte das Gerät regelmäßig gereinigt werden.

Falls das Gerät nicht regelmäßig gereinigt wird, verringert sich seine Leistung mit der Zeit erheblich.

Trennen Sie das Gerät vom Netz und wischen Sie es mit einem feuchten Tuch ab. Tauchen Sie das Gerät niemals in eine Flüssigkeit. Reinigen Sie die Linse mit Glasreiniger und einem weichen Tuch. Verwenden Sie keinen Alkohol oder Lösungsmittel.

Da Nebelfluid generell Rückstände hinterlässt und so die Lichtleistung schnell verringert, sollte die vordere Linse einmal in der Woche gereinigt werden.

Innen liegende Bauteile sollten einmal jährlich mit einem kleinen Pinsel und einem Staubsauger gereinigt werden.

Die Anschlüsse sollten ebenfalls regelmäßig gereinigt werden. Trennen Sie das Gerät vom Netz und wischen Sie den DMX- und den Audio-Eingang mit einem feuchten Tuch ab. Versichern Sie sich, dass alle Anschlüsse vollständig trocken sind, bevor Sie das Gerät mit anderen Geräten verbinden oder wieder ans Netz anschließen.

Ersetzen der Sicherung

Durch Überspannungen, Kurzschlüsse oder ungeeignete Netzanschlüsse kann eine Sicherung durchbrennen.

Das Gerät funktioniert nicht, wenn die Sicherung durchgebrannt ist. Führen Sie in diesem Fall die folgenden Schritte durch:

- 01) Ziehen Sie den Netzstecker ab.
- 02) Führen Sie einen flachen Schraubendreher in den Schlitz der Sicherungsabdeckung ein. Hebeln Sie die Abdeckung vorsichtig auf. Die Sicherung kommt nun zum Vorschein.
- 03) Entfernen Sie die alte Sicherung. Wenn Sie braun oder milchig aussieht, ist sie durchgebrannt.
- 04) Stecken Sie die neue Sicherung in die Halterung. Schließen Sie die Abdeckung. Verwenden Sie ausschließlich eine Sicherung desselben Typs und mit den gleichen Spezifikationen. Beachten Sie dafür das Etikett mit den technischen Daten.

Fehlersuche

Diese Anleitung zur Fehlersuche soll bei der Lösung einfacher Probleme helfen.

Falls ein Problem auftreten sollte, führen Sie die untenstehenden Schritte der Reihe nach aus, bis das Problem gelöst ist. Sobald das Gerät wieder ordnungsgemäß funktioniert, sollten die nachfolgenden Schritte nicht mehr ausgeführt werden.

Kein Licht

Der Lichteffekt funktioniert nicht ordnungsgemäß – Wenden Sie sich an Fachpersonal.

Es gibt drei mögliche Fehlerquellen: die Stromversorgung, die LEDs, die Sicherung.

- 01) Stromversorgung. Überprüfen Sie, ob das Gerät an eine geeignete Stromversorgung angeschlossen ist.
- 02) Die LEDs. Geben Sie das Gerät an Ihren Showtec-Händler zurück.
- 03) Die Sicherung. Ersetzen Sie die Sicherung. Siehe Seite 20 für nähere Informationen zum Auswechseln der Sicherung.
- 04) Wenn alle erwähnten Bestandteile in einem ordnungsgemäßen Zustand zu sein scheinen, verbinden Sie das Gerät wieder mit dem Netz.
- 05) Wenn Sie die Ursache des Problems nicht ausfindig machen können, öffnen Sie auf keinen Fall das Gerät, da es Schaden nehmen könnte und die Garantie erlischt.
- 06) Geben Sie das Gerät an Ihren Showtec-Händler zurück.

Keine Reaktion auf DMX-Signale

Die Fehlerquellen könnten das DMX-Kabel oder die Anschlussteile, ein defekter Controller oder eine defekte DMX-Karte für die Lichteffekte sein.

- 01) Überprüfen Sie die DMX-Einstellungen. Versichern Sie sich, dass die DMX-Adressen korrekt zugewiesen sind.
- 02) Überprüfen Sie das DMX-Kabel: Ziehen Sie den Netzstecker ab, wechseln Sie das DMX-Kabel aus und stecken Sie den Netzstecker erneut an. Probieren Sie erneut, ob das Gerät nun auf DMX-Signale reagiert.
- 03) Stellen Sie fest, ob der Controller oder das Lichteffektgerät defekt ist. Funktioniert der Controller ordnungsgemäß mit anderen DMX-Produkten? Falls das nicht der Fall ist, lassen Sie ihn reparieren. Falls der Controller funktioniert, bringen Sie das DMX-Kabel und das Lichteffektgerät zu einem qualifizierten Techniker.

Problem	Mögliche Ursache(n)	Lösung
Einer oder mehrere Scheinwerfer funktionieren überhaupt nicht	Das Gerät erhält keinen Strom	<ul style="list-style-type: none"> Überprüfen Sie, ob das Gerät eingeschaltet ist und ob die Kabel angeschlossen sind
	Hauptsicherung durchgebrannt	<ul style="list-style-type: none"> Ersetzen Sie die Sicherung.
Die Geräte starten korrekt neu, aber sie reagieren fehlerhaft oder überhaupt nicht auf den Controller	Der Controller ist nicht angeschlossen.	<ul style="list-style-type: none"> Schließen Sie den Controller an.
	Der 3-polige XLR-Ausgang des Controllers passt nicht zum XLR-Eingang des ersten Geräts an der Datenübertragungsleitung (d. h., die Polarität ist vertauscht)	<ul style="list-style-type: none"> Schalten Sie einen Phasendreher zwischen den Controller und das erste Gerät an der Datenübertragungsleitung.
Die Geräte starten korrekt neu, aber einige reagieren fehlerhaft oder überhaupt nicht auf den Controller	Schlechte Signalqualität	<ul style="list-style-type: none"> Überprüfen Sie die Signalqualität. Falls Sie weit unter 100 % liegt, könnte das Problem eine minderwertige Datenübertragungsleitung, minderwertige oder gebrochene Kabel, ein fehlender Endstecker oder ein defektes Gerät sein, dass die Datenübertragung stört
	Schlechte Verbindung der Datenübertragungsleitung	<ul style="list-style-type: none"> Überprüfen Sie alle Verbindungen und Kabel. Korrigieren Sie schlechte Verbindungen. Reparieren oder ersetzen Sie beschädigte Kabel
	Die Datenübertragung wird nicht mit einem 120-Ohm-Endstecker beendet	<ul style="list-style-type: none"> Bringen Sie an der Ausgangsbuchse des letzten Geräts an der Datenleitung einen Endstecker an
	Fehlerhafte Adresszuweisung der Geräte	<ul style="list-style-type: none"> Überprüfen Sie die Adresseinstellungen
	Eines der Geräte an der Datenübertragungsleitung funktioniert nicht korrekt und stört die Datenübertragung	<ul style="list-style-type: none"> Überbrücken Sie eine Verbindung nach der anderen, bis die Funktionsfähigkeit wieder hergestellt ist: Ziehen Sie beide Stecker heraus und verbinden Sie sie direkt miteinander. Lassen Sie das defekte Gerät von einem qualifizierten Techniker warten
	3-polige XLR-Ausgänge an den Geräten passen nicht zueinander (Pins 2 und 3 vertauscht)	<ul style="list-style-type: none"> Schalten Sie einen Phasendreher zwischen die Geräte oder tauschen Sie Pin 2 und Pin 3 an dem nicht ordnungsgemäß funktionierendem Gerät aus.
Kein Licht oder die Leuchte fällt zeitweise aus	Das Gerät ist zu heiß geworden	<ul style="list-style-type: none"> Lassen Sie das Gerät abkühlen Reinigen Sie den Ventilator Überprüfen Sie, dass die Belüftungsschlitze am Bedienfeld und der/den Linsen nicht blockiert sind Stellen Sie die Klimaanlage kälter
	LEDs beschädigt.	<ul style="list-style-type: none"> Trennen Sie alle Verbindungen des Geräts und geben Sie es an Ihren Händler zurück
	Die Stromversorgungseinstellungen passen nicht zur örtlichen Netzspannung und Frequenz	<ul style="list-style-type: none"> Trennen Sie das Gerät von der Stromversorgung. Überprüfen Sie die Einstellungen und korrigieren Sie sie bei Bedarf

Technische Daten

Modell:	Showtec Power Spot 9 Q5
Eingangsspannung:	100-240 VAC, 60/50Hz
Leistungsaufnahme:	62W (bei voller Ausgabeleistung)
DMX-Verbindung:	30 Stk
Sicherung:	T2L/250V
Abmessungen:	270 x 90 x 300 mm (LxBxH)
Gewicht:	2,9 kg
Bedienung und Programmierung:	
Signal Pin OUT:	Pin 1 (Erde), Pin 2 (-), Pin 3 (+)
DMX-Modus:	5, 7, 9 Kanäle
Signaleingänge:	DMX, 3-polig
Signalausgänge:	DMX, 3-polig
Elektromechanische Effekte:	
LED-Anzahl:	9 x 5-in-1 LEDs, 10W
Lumen:	2730 Lux @ 2m
Farbmischung:	RGBWA
Strahlungswinkel:	25°
Dimmer:	0-100%
Stroboskop:	0-20Hz
Gehäuse:	Metall & flammfester Kunststoff
DMX-Steuerung:	Mit einem Standard-DMX-Controller
Enthalten:	4-stelliges LED-Display für das einfache Setup
Steuerung:	Voreingestellte Programme, Auto, DMX, Slave, Musiktaktung, manuell
Anschlüsse:	Schuko-IEC, dediziert & Datenanschluss
Kühlung:	Interner Ventilator
Max. Umgebungstemperatur t_a :	40°C
Max. Gehäusetemperatur t_b :	80°C
Mindestabstand:	
Mindestabstand zu brennbaren Oberflächen:	0,5 m
Mindestabstand zum beleuchteten Objekt:	1 m

Unangekündigte Änderungen der technischen Daten und des Designs bleiben vorbehalten.



Website: www.Showtec.info

E-Mail: service@highlite.nl

Abmessungen

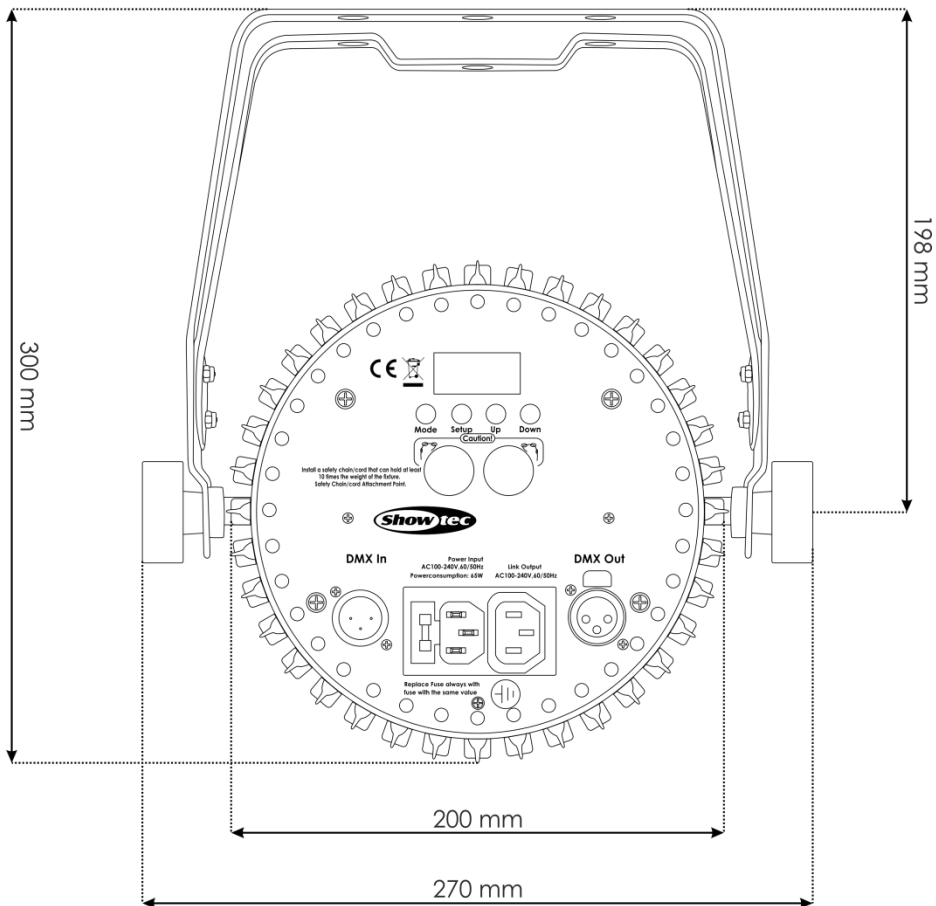
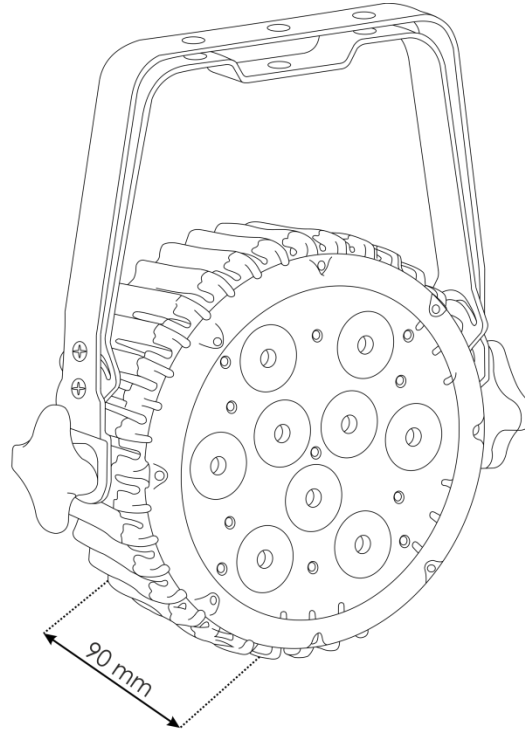



©2014 Showtec