



USER MANUAL  
BEDIENUNGSANLEITUNG

# XFM-212AP

## SPEAKER SYSTEM SET



TECHNOLOGY DESIGNED FOR PLEASURE  
[WWW.OMNITRONIC.DE](http://WWW.OMNITRONIC.DE)

---

# Inhaltsverzeichnis

<b>1 EINFÜHRUNG</b> .....	<b>3</b>
<b>2 SICHERHEITSHINWEISE</b> .....	<b>3</b>
<b>3 BESTIMMUNGSGEMÄSSE VERWENDUNG</b> .....	<b>5</b>
<b>4 BEDIENELEMENTE UND ANSCHLÜSSE</b> .....	<b>6</b>
<b>5 INBETRIEBNAHME</b> .....	<b>8</b>
Aufstellen .....	8
Anschlüsse herstellen .....	8
Batterien in das Handmikrofon und die Fernbedienung einsetzen .....	8
<b>6 BEDIENUNG</b> .....	<b>9</b>
Bedienung des Audioplayers .....	10
Bluetooth-Verbindung mit mobilen Geräten herstellen .....	10
<b>7 REINIGUNG UND WARTUNG</b> .....	<b>11</b>
Sicherungswechsel .....	11
<b>8 UMWELTSCHUTZ</b> .....	<b>11</b>
Informationen zur Entsorgung .....	11
<b>9 TECHNISCHE DATEN</b> .....	<b>12</b>
Steckerbelegung .....	12

---

# Table of Contents

<b>1 INTRODUCTION</b> .....	<b>13</b>
<b>2 SAFETY INSTRUCTIONS</b> .....	<b>13</b>
<b>3 OPERATING DETERMINATIONS</b> .....	<b>15</b>
<b>4 OPERATING ELEMENTS &amp; CONNECTIONS</b> .....	<b>16</b>
<b>5 INSTALLATION</b> .....	<b>18</b>
Installation .....	18
Making the Connections .....	18
Inserting Batteries into the Microphone and the Remote Control .....	18
<b>6 OPERATION</b> .....	<b>19</b>
Audio Player .....	20
Setting up a Bluetooth Connection with Mobile Devices .....	20
<b>7 CLEANING AND MAINTENANCE</b> .....	<b>21</b>
Replacing the Fuse .....	21
<b>8 PROTECTING THE ENVIRONMENT</b> .....	<b>21</b>
Disposal of old equipment .....	21
<b>9 TECHNICAL SPECIFICATIONS</b> .....	<b>22</b>
Connector Configuration .....	22

# 1



## EINFÜHRUNG

Wir freuen uns, dass Sie sich für eine PA-Lautsprecherbox von OMNITRONIC entschieden haben. Wenn Sie nachfolgende Hinweise beachten, sind wir sicher, dass Sie lange Zeit Freude an Ihrem Kauf haben werden. Bitte bewahren Sie diese Bedienungsanleitung für weiteren Gebrauch auf.



**Lesen Sie vor der ersten Inbetriebnahme zur eigenen Sicherheit diese Bedienungsanleitung sorgfältig.**



**Diese Bedienungsanleitung gilt für die Artikelnummer: 11038759. Die neueste Version finden Sie online: [www.omnitronic.de](http://www.omnitronic.de).**

Alle Personen, die mit der Aufstellung, Inbetriebnahme, Bedienung, Wartung und Instandhaltung dieses Gerätes zu tun haben, müssen

- entsprechend qualifiziert sein
- diese Bedienungsanleitung genau beachten
- die Bedienungsanleitung als Teil des Produkts betrachten
- die Bedienungsanleitung während der Lebensdauer des Produkts behalten
- die Bedienungsanleitung an jeden nachfolgenden Besitzer oder Benutzer des Produkts weitergeben
- sich die letzte Version der Anleitung im Internet herunterladen

# 2

## SICHERHEITSHINWEISE



### **ACHTUNG!**

Gerät vor Feuchtigkeit und Nässe schützen!



### **ACHTUNG!**

Seien Sie besonders vorsichtig beim Umgang mit gefährlicher Netzspannung. Bei dieser Spannung können Sie einen lebensgefährlichen elektrischen Schlag erhalten!



### **LEBENSGEFAHR!**

Eine herabstürzende Lautsprecherbox kann tödliche Unfälle verursachen. Alle Sicherheitshinweise in dieser Bedienungsanleitung müssen unbedingt eingehalten werden.



### **ACHTUNG!**

Lautsprecheranlagen dürfen nur von unterwiesenen Personen betrieben werden. Gefahr durch abstürzende Boxen und von Gehörschäden durch zu hohe Schallpegel! Die wechselnden örtlichen Gegebenheiten müssen sicherheitstechnisch berücksichtigt werden.

Dieses Gerät hat das Werk in sicherheitstechnisch einwandfreiem Zustand verlassen. Um diesen Zustand zu erhalten und einen gefahrlosen Betrieb sicherzustellen, muss der Anwender unbedingt die Sicherheitshinweise und die Warnvermerke beachten, die in dieser Gebrauchsanweisung enthalten sind.

**Bei Schäden, die durch Nichtbeachtung dieser Bedienungsanleitung verursacht werden, erlischt der Garantieanspruch. Für daraus resultierende Folgeschäden übernimmt der Hersteller keine Haftung.**

## **Inbetriebnahme**

Bitte überprüfen Sie vor der ersten Inbetriebnahme, ob kein offensichtlicher Transportschaden vorliegt. Sollten Sie Schäden an der Netzleitung oder am Gehäuse entdecken, nehmen Sie das Gerät nicht in Betrieb und setzen sich bitte mit Ihrem Fachhändler in Verbindung.

## **Schutzklasse**

Der Aufbau entspricht der Schutzklasse I. Der Netzstecker darf nur an eine Schutzkontakt-Steckdose angeschlossen werden, deren Spannung und Frequenz mit dem Typenschild des Gerätes genau übereinstimmt. Ungeeignete Spannungen und ungeeignete Steckdosen können zur Zerstörung des Gerätes und zu tödlichen Stromschlägen führen.

## **Netzstecker**

Den Netzstecker immer als letztes einstecken. Der Netzstecker muss dabei gewaltfrei eingesetzt werden. Achten Sie auf einen festen Sitz des Netzsteckers. Lassen Sie die Netzleitung nicht mit anderen Kabeln in Kontakt kommen! Seien Sie vorsichtig beim Umgang mit Netzleitungen und -anschlüssen. Fassen Sie diese Teile nie mit feuchten Händen an! Feuchte Hände können tödliche Stromschläge zur Folge haben. Netzleitungen nicht verändern, knicken, mechanisch belasten, durch Druck belasten, ziehen, erhitzen und nicht in die Nähe von Hitze- oder Kältequellen bringen. Bei Missachtung kann es zu Beschädigungen der Netzleitung, zu Brand oder zu tödlichen Stromschlägen kommen.

Die Kabeleinführung oder die Kupplung am Gerät dürfen nicht durch Zug belastet werden. Es muss stets eine ausreichende Kabellänge zum Gerät hin vorhanden sein. Andernfalls kann das Kabel beschädigt werden, was zu tödlichen Stromschlägen führen kann. Achten Sie darauf, dass die Netzleitung nicht gequetscht oder durch scharfe Kanten beschädigt werden kann. Überprüfen Sie das Gerät und die Netzleitung in regelmäßigen Abständen auf Beschädigungen.

Werden Verlängerungsleitungen verwendet muss sichergestellt werden, dass der Adernquerschnitt für die benötigte Stromzufuhr des Gerätes zugelassen ist. Alle Warnhinweise für die Netzleitung gelten auch für evtl. Verlängerungsleitungen.

Gerät bei Nichtbenutzung und vor jeder Reinigung vom Netz trennen! Fassen Sie dazu den Netzstecker an der Grifffläche an und ziehen Sie niemals an der Netzleitung! Ansonsten kann das Kabel und der Stecker beschädigt werden was zu tödlichen Stromschlägen führen kann. Sind Stecker oder Geräteschalter, z. B. durch Einbau nicht erreichbar, so muss netzseitig eine allpolige Abschaltung vorgenommen werden. Wenn der Netzstecker oder das Gerät staubig ist, dann muss es außer Betrieb genommen werden, der Stromkreis muss allpolig unterbrochen werden und das Gerät mit einem trockenen Tuch gereinigt werden. Staub kann die Isolation reduzieren, was zu tödlichen Stromschlägen führen kann. Stärkere Verschmutzungen im und am Gerät dürfen nur von einem Fachmann beseitigt werden.

## **Flüssigkeit**

Es dürfen unter keinen Umständen Flüssigkeiten aller Art in Steckdosen, Steckverbindungen oder in irgendwelche Geräteöffnungen oder Geräteritzen eindringen. Besteht der Verdacht, dass - auch nur minimale - Flüssigkeit in das Gerät eingedrungen sein könnte, muss das Gerät sofort allpolig vom Netz getrennt werden. Dies gilt auch, wenn das Gerät hoher

Luftfeuchtigkeit ausgesetzt war. Auch wenn das Gerät scheinbar noch funktioniert, muss es von einem Fachmann überprüft werden ob durch den Flüssigkeitseintritt eventuell Isolationen beeinträchtigt wurden. Reduzierte Isolationen können tödliche Stromschläge hervorrufen.

## **Metallteile**

In das Gerät dürfen keine fremden Gegenstände gelangen. Dies gilt insbesondere für Metallteile. Sollten auch nur kleinste Metallteile wie Heft- und Büroklammern oder gröbere Metallspäne in das Gerät gelangen, so ist das Gerät sofort außer Betrieb zu nehmen und allpolig vom Netz zu trennen. Durch Metallteile hervorgerufene Fehlfunktionen und Kurzschlüsse können tödliche Verletzungen zur Folge haben.

## **Rutschgefahr**

Bitte beachten Sie, dass Boxen durch Bassschläge und Vibrationen verrutschen können. Außerdem stellen unbeabsichtigte Stöße durch DJs, Musiker oder das Publikum ein erhöhtes Risiko dar. Deshalb muss das PA-System immer gegen Verrutschen gesichert oder der entsprechende Bereich abgesperrt werden.

## **Einsatztemperatur**

Die Umgebungstemperatur muss zwischen -5° C und +45° C liegen. Halten Sie die Lautsprecherbox von direkter Sonneneinstrahlung (auch beim Transport in geschlossenen Wägen) und Heizkörpern fern.

## **Vor dem Einschalten**

Bevor das Gerät eingeschaltet wird, müssen alle Fader und Lautstärkereglern auf Null bzw. auf Minimum gestellt werden.

## **Bedienung**

Lassen Sie die Lautsprecherbox nicht von Personen bedienen, die sich nicht mit der Anlage auskennen. Wenn Anlagen nicht mehr korrekt funktionieren, ist das meist das Ergebnis von unsachgemäßer Bedienung! Kinder und Laien vom Gerät fern halten.

## **Wartung und Service**

Im Gehäusinneren befinden sich keine zu wartenden Teile. Eventuelle Servicearbeiten sind ausschließlich dem autorisierten Fachhandel vorbehalten!

## **Transport**

Diese Lautsprecherbox ist nicht für den harten Road-Einsatz gedacht. Beim Transport muss die Box vorsichtig und ruckfrei bewegt werden. Soll das Gerät transportiert werden, verwenden Sie bitte die Originalverpackung, um Transportschäden zu vermeiden.

## **Reinigung**

Reinigen Sie das Gerät niemals mit Lösungsmitteln oder scharfen Reinigungsmitteln, sondern verwenden Sie ein weiches und angefeuchtetes Tuch.

## **Batteriehinweise**

Schließen Sie die Batterien nie kurz, werfen Sie sie nie ins Feuer und versuchen Sie auch nicht, sie wieder aufzuladen (Explosionsgefahr!). Entfernen Sie die Batterien bei längerem Nichtgebrauch. Ausgelaufene Batterien können bei Berührung Hautverätzungen verursachen. Benutzen Sie in solchen Fällen geeignete Schutzhandschuhe.

# 3

## BESTIMMUNGSGEMÄSSE VERWENDUNG

Das Lautsprecherset ist flexibel einsetzbar für Festinstallationen und professionelle Live-Anwendungen. Es besteht aus einer Aktivbox mit integriertem Verstärker und einer Passivbox. Die Boxen sind als 2-Wege-Systeme ausgeführt. Die Aktivbox bietet Anschlüsse für Mikrofone und Line-Quellen und kann mit weiteren Aktivboxen gekoppelt werden. Musik von Smartphones oder Tablets lässt sich ganz leicht kabellos per Bluetooth auf den integrierten Audioplayer übertragen, der darüber hinaus auch Steckplätze für USB- und SD-Speichermedien bietet und bequem per Fernbedienung gesteuert werden kann. Die Aktivbox ist mit einem drahtlosen UHF-Empfänger ausgestattet, der mit der UHF-Festfrequenz 865 MHz arbeitet. Mit zum Lieferumfang gehört ein dynamisches Handmikrofon, das zur drahtlosen Übertragung von Sprache oder Gesang an den Empfänger dient. Die Boxen sind mit Einbaufansch zur Aufstellung mit Boxenhochständern oder Distanzstangen ausgestattet.

### Spannungsversorgung

Dieses Produkt ist für den Anschluss an 230 V, 50 Hz Wechselspannung zugelassen und wurde ausschließlich zur Verwendung in Innenräumen konzipiert. Belegung der Anschlussleitungen:

Leitung	Pin	International
Braun	Außenleiter	L
Blau	Neutralleiter	N
Gelb/Grün	Schutzleiter	

Der Schutzleiter muss unbedingt angeschlossen werden! Wenn das Gerät direkt an das örtliche Stromnetz angeschlossen wird, muss eine Trennvorrichtung mit mindestens 3 mm Kontaktöffnung an jedem Pol in die festverlegte elektrische Installation eingebaut werden. Das Gerät darf nur an eine Elektroinstallation angeschlossen werden, die den VDE-Bestimmungen DIN VDE 0100 entspricht. Die Hausinstallation muss mit einem Fehlerstromschutzschalter (RCD) mit 30 mA Bemessungsdifferenzstrom ausgestattet sein.

### Öffentlicher und gewerblicher Einsatz

Beim Einsatz einer Beschallungsanlage in öffentlichen bzw. gewerblichen Bereichen ist eine Fülle von Vorschriften zu beachten, die hier nur auszugsweise wiedergegeben werden können. Der Betreiber muss sich selbstständig um Beschaffung der geltenden Sicherheitsvorschriften bemühen und diese einhalten!

### Maximalleistung

Die angegebene Maximalleistung der Lautsprecherbox beschreibt kurzfristige Leistungsspitzen (Peak), die die Lautsprecher maximal aufnehmen können. Die entsprechende RMS-Dauerleistung ist - wie bei allen ähnlichen Lautsprechern (auch anderer Hersteller) - deutlich geringer. Bitte achten Sie während des Betriebs darauf, dass die Lautsprecherboxen stets angenehm klingen. Werden Verzerrungen hörbar, ist davon auszugehen, dass entweder der Verstärker oder eine Lautsprecherbox überlastet ist. Dies kann schnell zu Schäden führen. Regeln Sie daher bei hörbaren Verzerrungen die Lautstärke entsprechend herunter, um Schäden zu vermeiden. Durch Überlast zerstörte Boxen sind von der Garantie ausgeschlossen.

### Montage

Dieses Lautsprechersystem darf nur auf einen festen, ebenen, rutschfesten, erschütterungsfreien, schwingungsfreien und feuerfesten Untergrund aufgestellt werden. Vergewissern Sie sich vor der Montage, dass die Montagefläche mindestens die 5-fache Punktbelastung des Eigengewichtes der Instal-

lation aushalten kann (z. B. 20 kg Gewicht - 100 kg Punktbelastung). Die Montagehöhe der Lautsprecherbox darf ohne Absturzsicherung niemals 100 cm überschreiten. Bei Überkopfmontage (Montagehöhe >100 cm) muss die Lautsprecherbox immer mit einer Absturzsicherung (Sicherheitsfangseil) gesichert werden. Die Lautsprecherboxen lassen sich auf eine Bassbox, einen Boxenhochständer, ein geeignetes Stativ oder eine geeignete Wandhalterung montieren. Die maximale Belastbarkeit der Distanzstange, des Boxenhochständers, des Stativs oder der Wandhalterung darf niemals überschritten werden. Dabei muss jedoch unbedingt sichergestellt werden, dass das Satellitensystem über eine ausreichende Standfestigkeit verfügt. Die Grundfläche der Bassbox muss in Bezug auf das montierte Topteil immer ausreichend dimensioniert sein, damit ein Umstürzen verhindert wird.

### Serienbarcode

Der Serienbarcode darf niemals vom Gerät entfernt werden, da ansonsten der Garantieanspruch erlischt.

### Eigenmächtige Veränderungen und Garantie

Beachten Sie bitte, dass eigenmächtige Veränderungen an dem Gerät aus Sicherheitsgründen verboten sind. Wird das Gerät anders verwendet als in dieser Bedienungsanleitung beschrieben, kann dies zu Schäden am Produkt führen und der Garantieanspruch erlischt. Außerdem ist jede andere Verwendung mit Gefahren, wie z. B. Kurzschluss, Brand, elektrischem Schlag, etc. verbunden.

### Zulassung

Das Gerät ist zum Betrieb in der EU vorgesehen. Es ist anmelde- und gebührenfrei. Für den Betrieb in einem anderen Land außerhalb der EU ist u. U. eine behördliche Zulassung erforderlich. Stellen Sie vor dem Betrieb sicher, dass die gewünschten Frequenzen in Ihrem Land zugelassen sind. Weiterführende Informationen erhalten Sie bei Ihrer nationalen Behörde.

### EU-Konformitätserklärung

Hiermit erklärt Steinigke Showtechnic GmbH, dass dieses Gerät XFM-212AP die grundlegenden Anforderungen und die übrigen einschlägigen Bestimmungen der Richtlinie 2014/53/EU erfüllt. Die vollständige Konformitätserklärung ist unter [www.steinigke.de](http://www.steinigke.de) verfügbar.

# 4

## BEDIENELEMENTE UND ANSCHLÜSSE

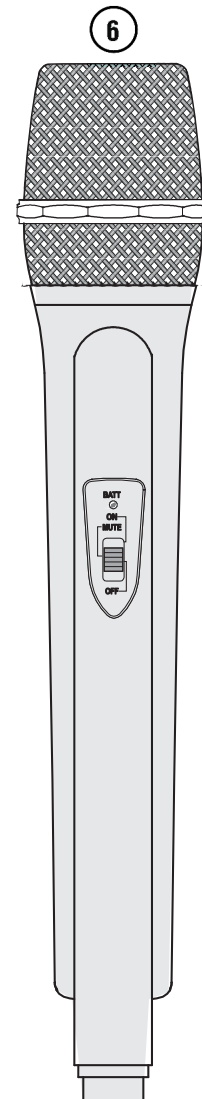
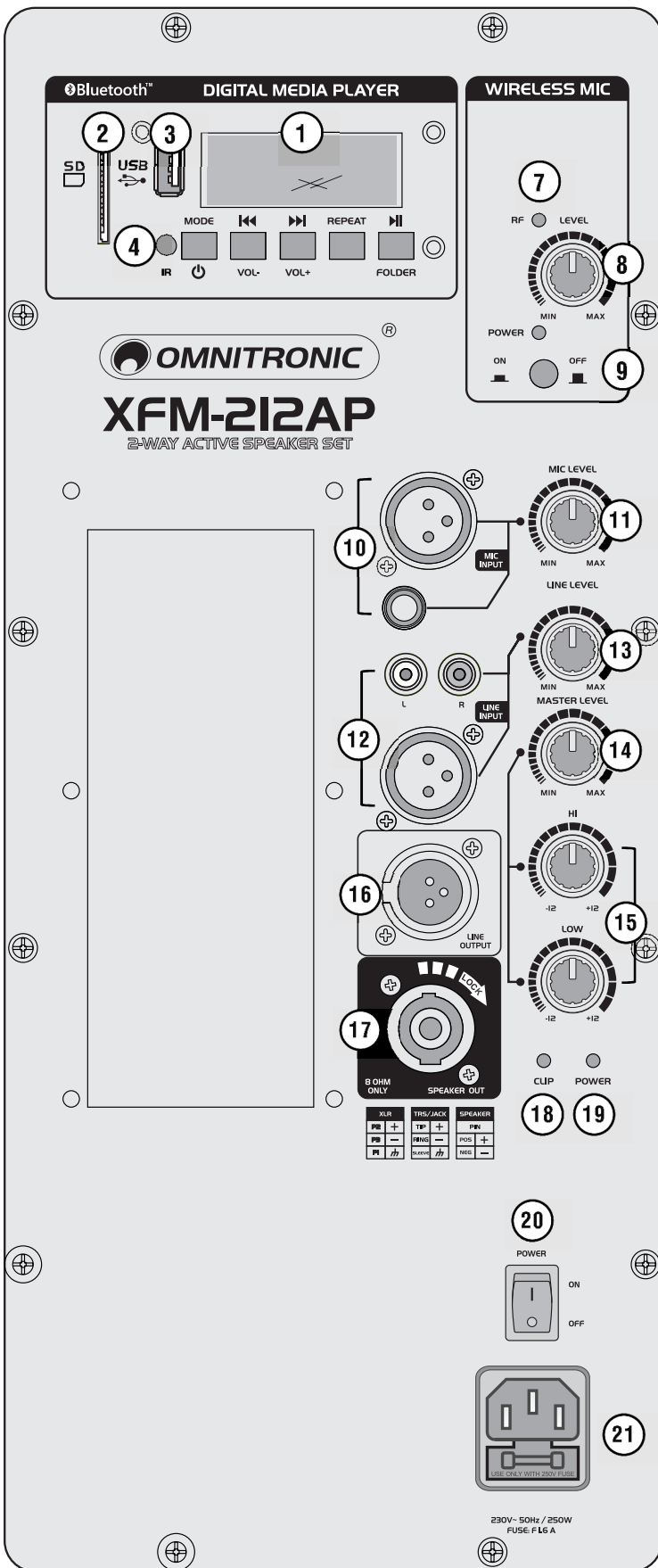

Nr.	Element	Funktion
1	Audioplayer mit 5 Bedientasten	[ $\odot$ /MODE]: Zum Ein-/Ausschalten lang drücken./Zum Umschalten zwischen Bluetooth, USB und Speicherkarte kurz drücken. [ $\ll$ /VOL-]/[ $\gg$ /VOL+]: Zur Titelwahl kurz drücken./Zum Einstellen der Lautstärke lang drücken. [REPEAT]: Zum Anwählen der Zufallswiedergabe und Wiederholfunktionen kurz drücken. [ $\blacktriangleright$ II/FOLDER]: Zum Umschalten zwischen Wiedergabe und Pause kurz drücken./Zum Umschalten auf Ordnerwahl lang drücken.
2	Kartensteckplatz	Zum Einstecken einer SD(HC)-Speicherkarte.
3	USB-Anschluss	Zum Anschluss eines USB-Speichergeräts.
4	Infrarotsensor für die Fernbedienung	Halten Sie die Fernbedienung beim Betätigen einer Taste immer in Richtung des Sensors am Gerät. Es muss eine Sichtverbindung zwischen der Fernbedienung und dem Gerät bestehen.
5	Fernbedienung	[ $\blacktriangleright$ II]: Zum Umschalten zwischen Wiedergabe und Pause. [CH-/CH+]: keine Funktion [EQ]: Zum Anwählen von Equalizereinstellungen. [Vol-/Vol+]: Leiser/Lauter [ $\ll$ /[ $\gg$ ]: Titel zurück/Titel vor [0-9]/[PICK SONG]: Zifferntasten zur Direktanwahl eines Titels. [ENTER]: Zum Anwählen von Equalizereinstellungen. [MODE]: Zum Umschalten zwischen USB, Speicherkarte und Bluetooth.
6	Funkmikrofon mit Ein-/Ausschalter und Batterieanzeige	Schalter untere Position = aus, mittlere Position = Stummschaltung, obere Position = an. Leuchtet die Batterieanzeige nicht bei eingeschaltetem Mikrofon, sind die Batterien verbraucht.
7	Empfangsanzeige	Zeigt den Empfang des Funksignals an.
8	Pegelregler	Zum Mischen des Funkmikrofonsignals auf das Mastersignal.
9	Ein-/Ausschalter	Zum Ein-/Ausschalten des Funkempfängers. Die LED über der Taste zeigt, dass die Empfangseinheit betriebsbereit ist.
10	Mikrofon-Eingang	XLR- und 6,3-mm-Klinkenbuchse für den Anschluss eines Mikrofons.
11	Pegelregler	Zum Mischen des Mikrofonsignals auf das Mastersignal.
12	Line-Eingang	XLR-Buchse und Stereo-Cinch-Buchsen zum Anschluss eines Geräts mit Line-Pegel (z. B. CD-Player).
13	Pegelregler	Zum Mischen des Line-Signals auf das Mastersignal.
14	Pegelregler	Regelt die Gesamtlautstärke.
15	Klangregler	Klangregelung für das Mastersignal (HI = Höhen und LOW = Bässe).
16	Line-Ausgang	6,3-mm-Klinkenbuchse zum Weiterleiten des Mischsignals (Mono) an Geräte mit Line-Pegel-Eingängen, z. B. eine weitere Aktivbox.
17	Lautsprecheranschluss	Speaker-Buchse zum Anschluss der Passivbox.
18	Übersteuerungsanzeige	Leuchtet bei Übersteuerung des internen Verstärkers. Senken Sie den Pegel der Signalquellen entsprechend.
19	Betriebsanzeige	Leuchtet bei eingeschaltetem Gerät.
20	Netzschalter	Schaltet das Gerät ein und aus.
21	Netzanschluss mit Sicherungshalter	Stecken Sie hier die Netzleitung ein. Ersetzen Sie die Sicherung nur bei ausgestecktem Gerät und nur durch eine gleichwertige Sicherung. Der korrekte Wert ist am Gerät angegeben.

# 5

## INBETRIEBNAHME

### Aufstellen

Die Lautsprecherboxen können frei im Raum aufgestellt werden über ihren Einbaufansch auf der Unterseite auf ein Stativ montiert werden. Stellen Sie die Lautsprecherboxen immer auf einen festen, ebenen, rutschfesten, erschütterungsfreien, schwingungsfreien und feuerfesten Untergrund auf. Die Lautsprecherboxen müssen sicher aufgestellt oder befestigt sein und dürfen nicht umfallen. Beachten Sie bei der Installation die gesetzlichen, nationalen Sicherheitsvorschriften.

### Anschlüsse herstellen

Um Störgeräusche zu vermeiden, sollte die Aktivbox vor dem Herstellen und Trennen von Verbindungen ausgeschaltet sein oder die Ausgangsregler auf Minimum gestellt werden. Für eine gute Klangqualität sollten Sie hochwertige, möglichst kurze Kabel verwenden.

- 1 Die Stereo-Eingangssignale werden intern für den Ausgang **SPEAKER OUT** zu einem Mono-Signal gemischt. Schließen Sie hier die Passivbox an.
- 2 An den Mikrofoneingang **MIC INPUT** lässt sich ein dynamisches Mikrofon symmetrisch oder unsymmetrisch über einen XLR- oder 6,3-mm-Klinkenstecker anschließen.
- 3 Schließen Sie Geräte mit Stereo-Line-Ausgang (z. B. Keyboard, CD-Player oder Laptop) an die XLR-Buchse oder die Cinch-Buchsen **LINE INPUT** an.
- 4 Am XLR-Ausgang **LINE OUT** steht das Mischsignal (Mono) zum Weiterleiten an andere Audiogeräte mit Line-Pegel-Eingängen (z. B. Mischpult, Aufnahmegerät) zur Verfügung.
- 5 Schließen Sie das Gerät nach dem Anschließen aller Geräte über das beiliegende Netzkabel an eine Steckdose an.

### Batterien in das Handmikrofon und die Fernbedienung einsetzen

- 1 Für den Betrieb des Mikrofons sind zwei 1,5-V-Mignon-Batterien erforderlich. Schieben Sie den Batteriefachdeckel auf der Rückseite des Mikrofons auf. Legen Sie zwei Batterien wie im Batteriefach angegeben ein.
- 2 Die Fernbedienung des Audioplayers wird mit eingesetzter Batterie geliefert. Damit die Batterie während der Lagerung nicht entladen werden kann, befindet sich eine Isolierfolie zwischen der Batterie und den Batteriekontakten. Ziehen Sie vor dem ersten Betrieb die Folie auf der Rückseite der Fernbedienung aus dem Batteriehalter heraus. Anderenfalls ist die Fernbedienung nicht funktionstüchtig.

Lässt die Reichweite der Fernbedienung nach, ist die Batterie verbraucht und muss ausgetauscht werden. Drücken Sie dazu auf der Rückseite der Fernbedienung den kleinen Riegel mit der Kerbe nach rechts drücken und ziehen Sie gleichzeitig den Batteriehalter heraus.

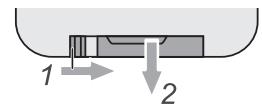

- 3 Werden die Geräte längere Zeit nicht benutzt, nehmen Sie bitte die Batterien heraus, um die Geräte vor einem eventuellen Auslaufen der Batterien zu schützen.



# 6

## BEDIENUNG

- 1 Drehen Sie vor dem Einschalten den Master-Regler **MASTER LEVEL** für die Gesamtlautstärke ganz nach links zurück, um Einschaltgeräusche und eine zu hohe Lautstärke zu vermeiden.
- 2 Schalten Sie erst die angeschlossenen Tonquellen ein, dann die Aktivbox. Die Betriebsanzeige **POWER** leuchtet. Schalten Sie nach dem Betrieb die Aktivbox immer zuerst aus.
- 3 Schalten Sie den Funkempfänger ein. Schieben Sie dann den Betriebsschalter am Mikrofon in die obere Position „**ON**“, um es einzuschalten. Die Betriebsanzeige leuchtet. Bleibt sie dunkel, sind die Batterien verbraucht und müssen ersetzt werden. Bei ausreichend starkem Empfang leuchtet die Empfangsanzeige **RF** am Verstärkersystem. Stellen Sie mit dem Regler **WIRELESS LEVEL** die gewünschte Lautstärke für das empfangene Audiosignal ein. Um das Mikrofon während des Betriebs stumm zu schalten, stellen Sie den Betriebsschalter auf die mittlere Position „**MUTE**“. Es wird dann kein Ton übertragen.

### Hinweis

Die Übertragungsqualität hängt stark von den Umgebungsbedingungen ab. Beachten Sie die folgenden Punkte für optimalen Empfang:

- halten Sie zwischen Funkmikrofon und Verstärkersystem eine Sichtlinie aufrecht.
  - achten Sie darauf, dass der Abstand zwischen Funkmikrofon und Verstärkersystem nicht zu groß ist.
  - achten Sie darauf, dass der Empfang nicht durch Gegenstände gestört ist; vermeiden Sie die Platzierung von Funkmikrofon und Verstärkersystem in der Nähe von Objekten aus Metall oder anderen dichten Werkstoffen sowie Computern oder anderen HF-erzeugenden Geräten (mind. 50 cm Abstand).
  - achten Sie darauf, dass die Kapazität der Batterien immer ausreichend ist.
- 4 Drehen Sie den Master-Regler **MASTER LEVEL** für die Gesamtlautstärke soweit auf, dass die nachfolgenden Einstellungen gut über die Lautsprecher zu hören sind.
  - 5 Stellen Sie mit den Lautstärkereglern **LEVEL** das gewünschte Lautstärkeverhältnis für die Signalquellen ein. Lassen Sie die Regler der nicht verwendeten Eingänge stets auf Null.

### Hinweis

Richten Sie Mikrofone nie direkt auf Lautsprecher. Dies kann zu gefährlichen und unangenehmen Rückkopplungen führen, die einen lauten Pfeifton verursachen.

- 6 Stellen Sie mit den Klangreglern das gewünschte Klangbild ein. Durch Verstellen der Regler lassen sich die Höhen (Regler **HI**) und Bässe (Regler **LOW**) anheben bzw. senken. Stehen die Regler in Mittelstellung, findet keine Frequenzgangbeeinflussung statt.
- 7 Bestimmen Sie mit dem Master-Regler **MASTER LEVEL** den endgültigen Pegel für die Gesamtlautstärke des Lautsprechersystems. Bei Übersteuerung leuchtet die rote Kontrollanzeige **CLIP**. Leuchtet die Anzeige permanent, muss der Ausgangspegel mit dem Master-Regler gesenkt werden.
- 8 Schalten Sie das Verstärkersystem nach dem Betrieb aus. Die Betriebsanzeige **POWER** erlischt. Vergessen Sie nicht, auch das Mikrofon auszuschalten. Anderenfalls sind die Batterien bis zum nächsten Betrieb verbraucht. Stellen Sie dazu den Betriebsschalter auf die Position „**OFF**“.

## Bedienung des Audioplayers

Die Bedienung des Audioplayers kann wahlweise über die Tasten an der Gerätevorderseite oder über die Fernbedienung erfolgen. Diese verfügt allerdings nicht über die Möglichkeit durch die Ordner eines Speichermediums zu navigieren.

- 1 Schalten Sie den Audioplayer einem langen Druck auf die Taste **[MODE]** ein.
- 2 Stecken Sie ein USB-Gerät in den USB-Anschluss ein und/oder eine Speicherkarte in den Kartensteckplatz. Mit einem kurzen Druck auf die Taste **[MODE]** kann zwischen den Datenträgern umgeschaltet werden. Das Display zeigt an, welche Quelle aktiviert ist. Nach dem Einsetzen eines Datenträgers wird dieser als Abspielmedium angewählt und die Wiedergabe automatisch gestartet. Sollte ein Datenträger nicht auf Anhieb erkannt werden, entfernen Sie ihn bitte nochmals und setzen ihn erneut ein.
- 3 Stellen Sie mit den Tasten **[VOL-]** und **[VOL+]** am Gerät (langer Tastendruck) oder den Tasten **[+]** und **[-]** auf der Fernbedienung die Grundlautstärke des Audioplayers ein. Mischen Sie dann mit dem Pegelregler **[LINE LEVEL]** das Signal des Players auf das Mastersignal.
- 4 Die Wiedergabe kann jederzeit mit der Taste **[▶II]** unterbrochen werden.
- 5 Mit den Tasten **[◀◀]** und **[▶▶]** kann auf Titel vor- oder zurückgesprungen werden. Um Ordner anzuwählen, muss zuerst die Ordnerwahl mit der Taste **[FOLDER]** aktiviert werden. Mit einem langen Druck auf **[◀◀]** und **[▶▶]** wird der schnelle Vor-/Rücklauf aktiviert.
- 6 Mit den Zifferntasten **[0-9]** auf der Fernbedienung kann ein Titel durch Eingabe seiner Nummer direkt angewählt werden. Zum Bestätigen anschließend noch die Taste **[PICK SONG]** drücken.  
*Beispiel: Für Titelnummer 27 drücken Sie die Tasten [2], [7] und [PICK SONG].*
- 7 Mit einem Druck auf die Taste **[ENTER]** auf der Fernbedienung aktivieren Sie die Zufallswiedergabe und Wiederholungsfunktionen.
  - erster Tastendruck: Ständige Wiederholung aller Titel des angewählten Ordners (Einblendung „Fold“).
  - zweiter Tastendruck: Ständige Wiederholung des angewählten Titels (Einblendung „One“).
  - dritter Tastendruck: Die Titel werden nun nach dem Zufallsprinzip abgespielt (Einblendung „Rand“).
  - vierter Tastendruck: Ständige Wiederholung aller Titel des Datenträgers (Einblendung „All“).
- 8 Durch Drücken der Taste **[EQ]** auf der Fernbedienung können Sie Equalizereinstellungen anwählen.
- 9 Um ein USB-Gerät zu entfernen, ziehen Sie es aus dem USB-Anschluss. Um eine Speicherkarte auszugeben, drücken Sie diese leicht an, woraufhin sie herausspringt und abgezogen werden kann. Beenden Sie zuvor immer erst die Wiedergabe mit der Taste **[▶II]**. Entfernen Sie dann erst den Datenträger, um Schäden oder Datenverlust zu vermeiden.

## Bluetooth-Verbindung mit mobilen Geräten herstellen

Der Audioplayer verfügt über einen Bluetooth-Empfänger, mit dem Musik kabellos von mobilen Geräten wie Smartphones, Tablets und Notebooks wiedergeben werden kann.

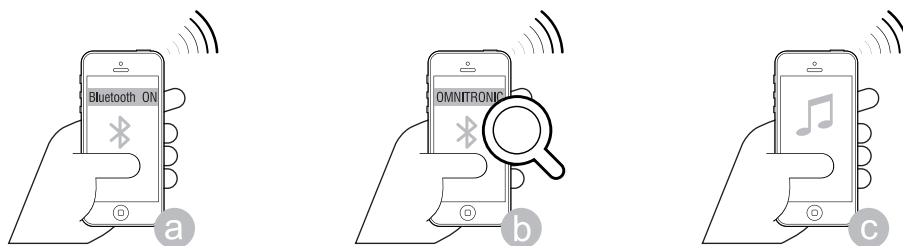

- 1 Drücken Sie die Taste **[MODE]** (mehrfach), bis das Display „bt“ einblendet. Der Audioplayer wechselt in den Pairing-Modus.
- 2 Aktivieren Sie die Bluetooth-Funktion an der Bluetooth-Quelle und starten Sie die Gerätesuche. Wählen Sie „OMNITRONIC“ aus der Liste aus und verbinden Sie die Geräte. Sobald die Geräte gekoppelt sind, ertönt ein Signal vom Verstärkersystem.
- 3 Starten Sie die Wiedergabe der Musik an der Bluetooth-Quelle wie gewohnt. Sie wird dann über das Verstärkersystem wiedergegeben.
- 4 Die Bluetooth-Quelle kann auch mit dem Audioplayer bedient werden. Mit der Taste **[▶II]** wird die Wiedergabe unterbrochen und wieder gestartet. Mit den Tasten **[▶▶]** und **[◀◀]** springen Sie auf den nächsten Titel oder vorherigen Titel.

# 7

## REINIGUNG UND WARTUNG

Die Lautsprecherbox sollte regelmäßig von Verunreinigungen wie Staub usw. gereinigt werden. Das Gerät vorher vom Netz trennen. Verwenden Sie zur Reinigung ein fusselfreies, angefeuchtetes Tuch. Auf keinen Fall Alkohol oder irgendwelche Lösungsmittel zur Reinigung verwenden!

Im Gehäuseinneren befinden sich keine zu wartenden Teile. Wartungs- und Servicearbeiten sind ausschließlich dem autorisierten Fachhandel vorbehalten!

Klingt die Lautsprecherbox verzerrt ist eventuell einer der Lautsprecher defekt. In diesem Fall die Lautsprecherbox ggf. nochmals an einem anderen Verstärker testen. Ist der Klang danach immer noch verzerrt sollte die Lautsprecherbox nicht mehr weiter betrieben werden, um weitere Schäden an der Box zu vermeiden. Setzen Sie sich in diesem Fall bitte mit einer Fachwerkstatt in Verbindung.

Wenn an der Lautsprecherbox klappernde Geräusche hörbar sind könnte es sein, dass sich Schrauben durch die ständigen oder übermäßigen Vibrationen gelöst haben. In diesem Fall sollte die Lautsprecherbox von einem Fachmann überprüft werden.

Sollten einmal Ersatzteile benötigt werden, verwenden Sie bitte nur Originalersatzteile. Sollten Sie noch weitere Fragen haben, steht Ihnen Ihr Fachhändler jederzeit gerne zur Verfügung.

### Sicherungswechsel

Wenn die Feinsicherung des Geräts defekt ist, ersetzen Sie diese durch eine Sicherung gleichen Typs. Trennen Sie das Gerät vor dem Sicherungswechsel allpolig von der Netzspannung trennen (Netzstecker ziehen).

#### So gehen Sie vor:

**Schritt 1:** Öffnen Sie den Sicherungshalter an der Geräterückseite mit einem passenden Schraubendreher.

**Schritt 2:** Entfernen Sie die defekte Sicherung aus dem Sicherungshalter.

**Schritt 3:** Setzen Sie die neue Sicherung in den Sicherungshalter ein.

**Schritt 4:** Setzen Sie den Sicherungshalter wieder im Gehäuse ein.

# 8

## UMWELTSCHUTZ

### Informationen zur Entsorgung



Bitte übergeben Sie das Gerät bzw. die Geräte am Ende der Nutzungsdauer zur umweltgerechten Entsorgung einem örtlichen Recyclingbetrieb. Geräte, die mit diesem Symbol gekennzeichnet sind, dürfen nicht im Hausmüll entsorgt werden. Für weitere Informationen wenden Sie sich bitte an Ihren Händler oder die zuständige örtliche Behörde. Entnehmen Sie evtl. eingelegte Batterien und entsorgen Sie diese getrennt vom Produkt.



Als Endverbraucher sind Sie durch die Batterieverordnung gesetzlich zur Rückgabe aller gebrauchten Batterien und Akkus verpflichtet. Die Entsorgung über den Hausmüll ist verboten. Verbrauchte Batterien können Sie unentgeltlich bei den Sammelstellen Ihrer Gemeinde und überall, wo Batterien verkauft werden, abgeben. Mit der Verwertung von Altgeräten und der ordnungsgemäßen Entsorgung von Batterien und Akkus leisten Sie einen wichtigen Beitrag zum Schutz unserer Umwelt.

# 9

## TECHNISCHE DATEN

<b>XFM-212AP</b>	
Spannungsversorgung:	230 V AC, 50 Hz
Gesamtanschlusswert:	250 W
Verstärkerleistung:	150 W RMS
Lautsprecher:	30-cm-Tieftöner (12") und 3,4-cm-Hochtöner (1,34")
Eingang Mic:	XLR und 6,3-mm-Klinke
Eingang Line:	XLR und Stereo-Cinch
Ausgang Line:	XLR
Ausgang Passivbox:	Speaker
Empfindlichkeit:	95 dB
Gesamtgewicht:	20 kg
Maße (L x B x H):	315 x 375 x 580 mm
<b>Audioplayer:</b>	
Wiedergabeformat:	MP3, WMA
Geeignete Speichermedien:	USB-Geräte und SD(HC)-Karten bis 32 GB (FAT32)
<b>Bluetooth:</b>	
Trägerfrequenz:	2,4 GHz
Reichweite:	ca. 10 m
<b>Funkmikrofon:</b>	
Trägerfrequenz:	865 MHz
RF-Ausgangsleistung:	10 mW
Richtcharakteristik:	Niere
Batterie:	2 x 1,5 V Mignon, Typ AA
Gewicht:	130 g

Technische Daten können im Zuge der Weiterentwicklung des Produkts ohne vorherige Ankündigung geändert werden.

### Steckerbelegung

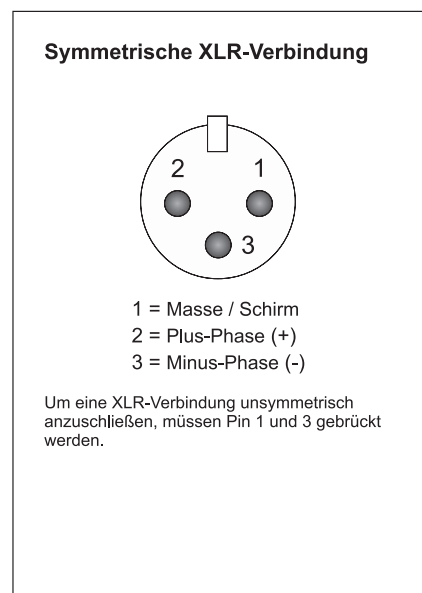
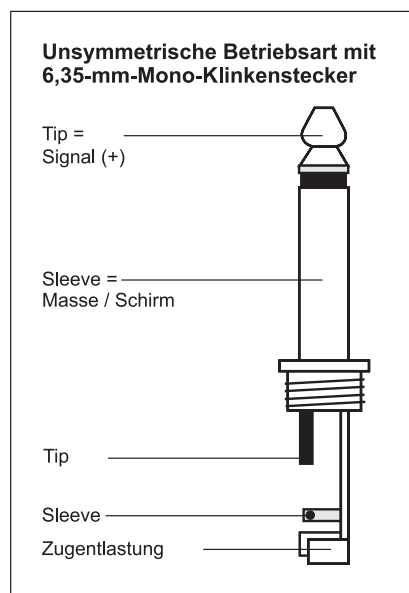
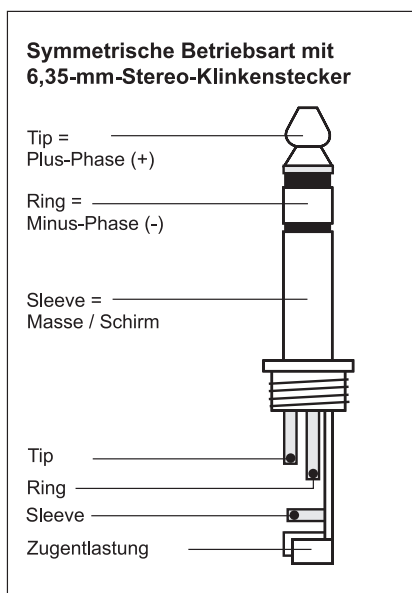

# 1



## INTRODUCTION

Thank you for having chosen an OMNITRONIC speaker system. If you follow the instructions given in this manual, we are sure that you will enjoy this device for a long period of time. Please keep this manual for future needs.



**For your own safety, please read this user manual carefully before your initial start-up.**



**This user manual is valid for the items number 11038759. You can find the latest update at: [www.omnitronic.de](http://www.omnitronic.de).**

Every person involved with the installation, operation and maintenance of this device has to

- be qualified
- follow the instructions of this manual
- consider this manual to be part of the total product
- keep this manual for the entire service life of the product
- pass this manual on to every further owner or user of the product
- download the latest version of the user manual from the Internet

# 2

## SAFETY INSTRUCTIONS



### CAUTION!

Keep this device away from rain and moisture!



### CAUTION!

Be careful with your operations. With a dangerous voltage you can suffer a dangerous electric shock when touching the wires!



### DANGER TO LIFE!

A crashing speaker system can cause deadly accidents. All safety instructions given in this manual must be observed.



### WARNING!

Speaker systems must only be operated by trained persons. Danger of Life due to crashing speaker systems or hearing loss due to excessive sound pressure levels! The different local conditions have to be considered in terms of safety rules.

This device has left our premises in absolutely perfect condition. In order to maintain this condition and to ensure a safe operation, it is absolutely necessary for the user to follow the safety instructions and warning notes written in this user manual.

**Damages caused by the disregard of this user manual are not subject to warranty. The dealer will not accept liability for any resulting defects or problems.**

### **Unpacking**

Please make sure that there are no obvious transport damages. Should you notice any damages on the connection panel or on the casing, do not take the speaker system into operation and immediately consult your local dealer.

### **Protection Class**

This device falls under protection class I. The power plug must only be plugged into a protection class I outlet. The voltage and frequency must exactly be the same as stated on the device. Wrong voltages or power outlets can lead to the destruction of the device and to mortal electrical shock.

### **Power Cord**

Always plug in the power plug least. The power plug must always be inserted without force. Make sure that the plug is tightly connected with the outlet. Never let the power cord come into contact with other cables! Handle the power cord and all connections with the mains with particular caution! Never touch them with wet hands, as this could lead to mortal electrical shock. Never modify, bend, strain mechanically, put pressure on, pull or heat up the power cord. Never operate next to sources of heat or cold. Disregard can lead to power cord damages, fire or mortal electrical shock. The cable insert or the female part in the device must never be strained. There must always be sufficient cable to the device. Otherwise, the cable may be damaged which may lead to mortal damage. Make sure that the power cord is never crimped or damaged by sharp edges. Check the device and the power cord from time to time. If extension cords are used, make sure that the core diameter is sufficient for the required power consumption of the device. All warnings concerning the power cords are also valid for possible extension cords. Always disconnect from the mains, when the device is not in use or before cleaning it. Only handle the power cord by the plug. Never pull out the plug by tugging the power cord. Otherwise, the cable or plug can be damaged leading to mortal electrical shock. If the power plug or the power switch is not accessible, the device must be disconnected via the mains.

If the power plug or the device is dusty, the device must be taken out of operation, disconnected and then be cleaned with a dry cloth. Dust can reduce the insulation which may lead to mortal electrical shock. More severe dirt in and at the device should only be removed by a specialist.

### **Liquids**

There must never enter any liquid into power outlets, extension cords or any holes in the housing of the device. If you suppose that also a minimal amount of liquid may have entered the device, it must immediately be disconnected. This is also valid, if the device was exposed to high humidity. Also if the device is still running, the device must be checked by a specialist if the liquid has reduced any insulation. Reduced insulation can cause mortal electrical shock.

### **Foreign Objects**

There must never be any objects entering into the device. This is especially valid for metal parts. If any metal parts like staples or coarse metal chips enter into the device, the device must be taken out of operation and disconnected immediately. Malfunction or short-circuits caused by metal parts may cause mortal injuries.

### **Secure Setup**

Please note that speaker systems could move due to bass beats and vibrations. Furthermore, unintended pushes from DJs, musicians or the audience present further risk. This is why the speaker system must always be secured against moving or the respective area has to be blocked.

### **Admissible Temperatures**

The ambient temperature must always be between -5° C and +45° C. Keep away from direct insulation (particularly in cars) and heaters.

### **Prior to Switching on**

Before the speaker system is switched on all faders and volume controls have to be set to zero or minimum position.

### **Operation**

Operate the speaker system only after having familiarized with its functions. Do not permit operation by persons not qualified for operating the speaker system. Most damages are the result of unprofessional operation. Keep away children and amateurs!

### **Transport**

This product is not designed for rigorous road use. Move it carefully and without force. Please use the original packaging if the device is to be transported.

### **Cleaning**

Never use solvents or aggressive detergents in order to clean the device! Rather use a soft and damp cloth.

### **Maintenance and Service**

There are no serviceable parts inside the speaker system. Maintenance and service operations are only to be carried out by authorized dealers!

### **Batteries**

Do not try to short-circuit, recharge, disassemble or heat batteries (danger of explosion!). Remove the batteries if the device is not used for a longer period of time. Damaged/leaking batteries may cause harm to your skin—use safety gloves.

# 3

## OPERATING DETERMINATIONS

The speaker system set can be flexibly used for permanent installations and professional live applications. It consists of an active speaker system with an integrated amplifier and a passive speaker system. They are designed as 2-way systems. The active speaker system features inputs for microphones and line sources. The line output allows passing on the mixed audio signal to further active systems. Stream your music wirelessly from your smartphone or tablet via Bluetooth to the system's built-in audio player, which also offers slots for USB storage devices and SD(HC) memory cards and convenient control via IR remote control. The active speaker system features a wireless single antenna receiver operating with the fixed UHF frequency 865 MHz. Delivery includes a dynamic hand-held microphone which serves for wireless signal transmission of speech and vocals to the receiving unit. The speaker systems are equipped with a mounting flange for stand installation.

### Power Supply

This product is allowed to be operated with an alternating current of 230 V, 50 Hz and was designed for indoor use only. The occupation of the connection cables is as follows:

Cable	Pin	International
Brown	Live	L
Blue	Neutral	N
Yellow/Green	Earth	

The earth has to be connected! If the device will be directly connected with the local power supply network, a disconnection switch with a minimum opening of 3 mm at every pole has to be included in the permanent electrical installation. The device must only be connected with an electric installation carried out in compliance with the IEC standards. The electric installation must be equipped with a Residual Current Device (RCD) with a maximum fault current of 30 mA.

### Public and Industrial Use

Operating an amplification system in public or industrial areas, a series of safety instructions have to be followed that this manual can only give in part. The operator must therefore inform himself on the current safety instructions and consider them.

### Maximum Power

The maximum power of the speaker system must never be exceeded. When operating the speaker system, please make sure that the loudspeakers always sound well. When distortions can be heard, either the amplifier or the loudspeaker is overloaded. Overloads can quickly lead to amplifier or speaker damage. In order to avoid damage, please reduce the volume immediately when distortions can be heard. When speaker systems are destroyed by overload, the guarantee becomes void.

### Installation

This speaker system must only be installed at a solid, plane, anti-slip, vibration-free, oscillation-free and fire-resistant location. Before installing the system, make sure that the installation area can hold a minimum point load of 5 times the system's load (e.g. weight 20 kg - point load 100 kg). The speaker system must never be installed higher than 100 cm without secondary attachment. The speakers can be installed on top of a subwoofer (satellite system). The carrying capacity of the distance tube must never be exceeded. The satellite system must always provide enough stability. The subwoofer's base surface must always be

sufficiently dimensioned in relation to the top speaker in order to prevent tilting over.

### Serial Barcode

Never remove the serial barcode from the device as this would make the guarantee void.

### Modifications and Guarantee

Please consider that unauthorized modifications on the speaker system are forbidden due to safety reasons! If this speaker system will be operated in any way different to the one described in this manual, the product may suffer damages and the guarantee becomes void. Furthermore, any other operation may lead to dangers like crashes, hearing loss etc.

### Approval

This system is intended for use in the EU. It is license-free. In some countries outside the EU, the system may require a ministerial license in certain areas. Prior to use, make sure that the desired frequencies are approved and legal in your country. Consult your national authority for possible requirements.

### EU Declaration of Conformity

Steinigke Showtechnik GmbH hereby declares that this product XFM-212AP is in compliance with the essential requirements and other relevant provisions of Directive 2014/53/EU. The complete Declaration of Conformity can be found at [www.steinigke.de](http://www.steinigke.de).

# 4

## OPERATING ELEMENTS & CONNECTIONS

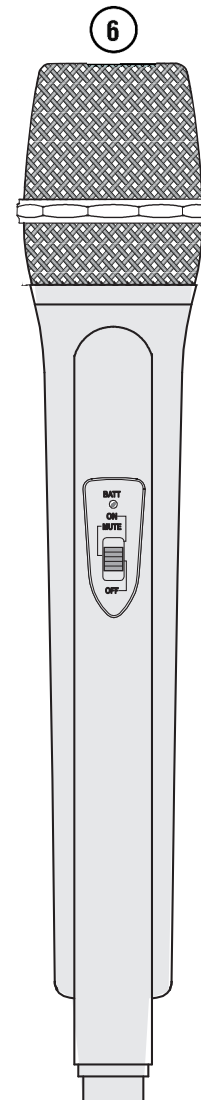
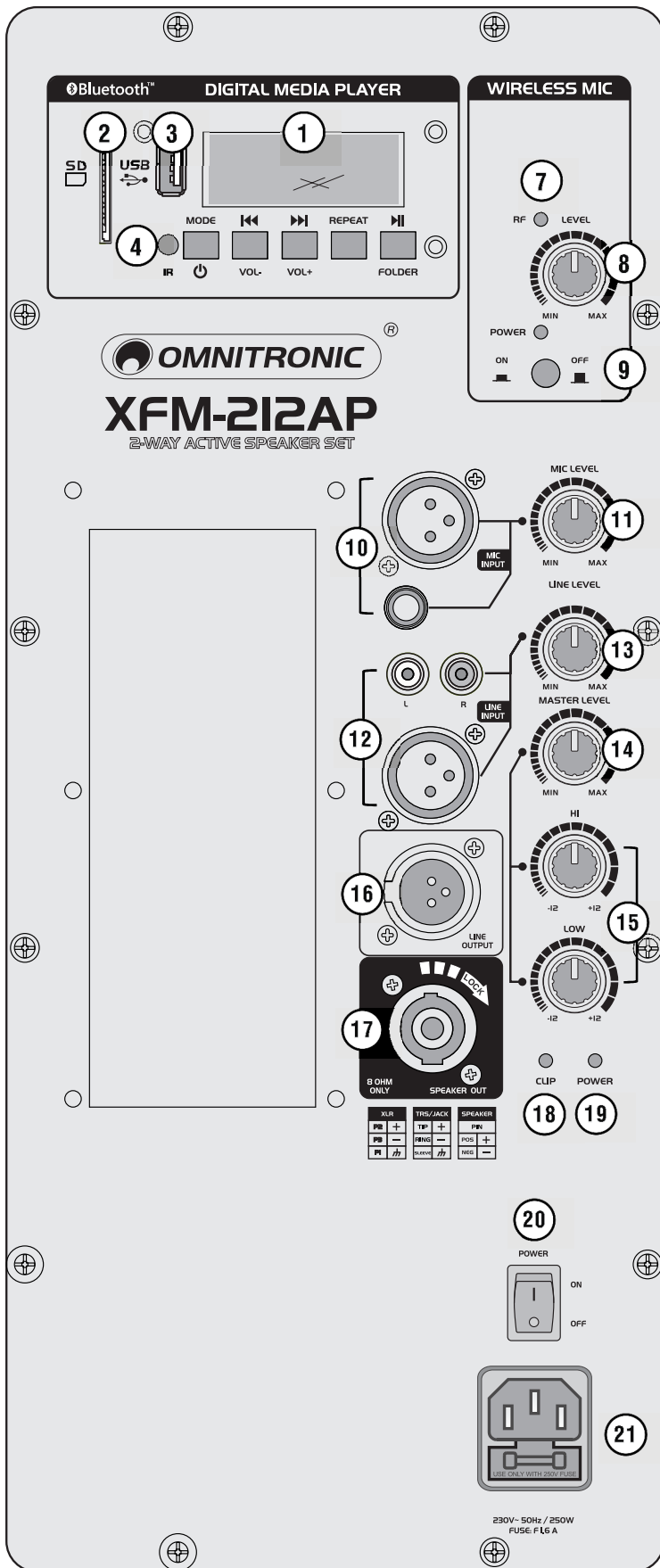



No.	Element	Function
1	Audio player with 5 operating buttons	[⏻/MODE]: Long actuation: for switching on/off./For switching between the USB, SD and Bluetooth operation. [⏮/VOL-]/[⏭/VOL+]: Short actuation: for title selection./ Long actuation: for volume adjustment. [REPEAT]: Short actuation: for selecting random play and repeat functions. [▶  /FOLDER]: Short actuation: for switching between play and pause./ Long actuation: for switching over to folder selection mode.
2	Memory card slot	For inserting an SD(HC) card.
3	USB port	For connecting a USB storage device.
4	Infrared sensor for the remote control	When actuating a button, always direct the remote control towards the sensor. There must be no obstacles between remote control and the sensor.
5	Remote control	[▶  ]: For switching between play and pause. [CH-/CH+]: No function [EQ]: For selecting equalizer settings. [Vol-/Vol+]: Volume down/up [⏮/⏭]: Previous/next title [0-9]/[PICK SONG]: Numerical keys for direct selection of a title. [ENTER]: For selecting equalizer settings. [MODE]: For switching between the USB, SD and Bluetooth operation.
6	Wireless microphone with on/off button and battery indicator	Switch lower position = off, center position = mute, upper position = on. If the LED does not light up with the microphone switched on, the batteries are exhausted.
7	Reception indicator	Lights when an audio signal from the wireless microphone is received.
8	Level control	To mix the signal of the wireless microphone to the master signal.
9	Receiver on/off	Switches the receiver module on/off. The LED above the button indicates that the receiving unit is powered on.
10	Microphone input	XLR and 6.3 mm input for connecting a microphone.
11	Level control	To mix the microphone signal to the master signal.
12	Line input	XLR jack and stereo RCA jacks for connecting audio units with line level (e.g. CD player).
13	Level control	To mix the line signal to the master signal.
14	Level control	Controls the overall level.
15	Tone controls	Controls for the high range (HI) and the low range (LOW) for the mixed signal.
16	Line output	6.3 mm jack to feed the mixed signal (mono) to units with line level inputs, e.g. another PA system.
17	Speaker connectors	Speaker jack for connecting the passive speaker system.
18	Clip indicator	The CLIP LED lights if the internal power amplifier section is overloaded. Reduce the volume of the signal sources accordingly.
19	Power indicator	Lights when the speaker system is powered on.
20	Power on/off	Switches the speaker system on/off.
21	Power input with fuse holder	Used to plug in the supplied power cord. Only replace the fuse when the device is disconnected from mains. Only use fuses of the same rating and power.

---

# 5

## INSTALLATION

### Installation

The speaker systems can be placed as desired or put onto a speaker stand via the stand flange on the lower side. Always install the PA system at a solid, plane, anti-slip, vibration-free, oscillation-free and fire-resistant location. Make sure that the installation complies with the standards and rules that apply in your country. The product must be installed securely and prevented from falling down.

### Making the Connections

To avoid interfering noise, switch off the active speaker system or set the output controls to minimum prior to connecting and disconnecting equipment. Be sure to use only high-grade cables.

- 1 The stereo input signals are internally mixed to a mono signal for the output **SPEAKER OUT**. Connect the passive speaker here.
- 2 Input **MIC INPUT** connects a dynamic microphone via XLR or 6.3 mm plug, balanced and unbalanced.
- 3 Connect units with stereo line output (e.g. keyboard, CD player or laptop) to the XLR jack or RCA inputs **LINE INPUT**.
- 4 At the XLR output **LINE OUT** the master signal of all channels is available. This output allows connecting e.g. the input of another active speaker system for additional PA applications.
- 5 Finally, connect the supplied power supply cable to the corresponding input and the mains plug to an outlet.

### Inserting Batteries into the Microphone and the Remote Control

- 1 For operation the microphone requires two 1.5 V AA batteries. Remove the cover of the battery compartment and insert two batteries as indicated in the compartment.
- 2 The remote control of the audio player is supplied with a battery inserted. An insulating foil between the battery and the battery contacts prevents the battery from being discharged during storage. Prior to the first operation remove the foil from the battery support on the rear side of the remote control. Otherwise operation of the remote control is not possible.

If the range of the remote control decreases, replace the battery. For this purpose, on the rear side of the remote control press the small bar with the groove to the right and at the same time remove the battery support.

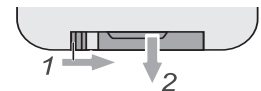

- 3 If the devices are not used for a longer period, please remove the batteries to prevent damage in case of battery leakage.

---

# 6

## OPERATION

- 1 Prior to switching on, turn down the master control **MASTER LEVEL** for the overall level to the left stop position to avoid a possible switching-on noise.
- 2 First switch on the connected audio sources, then the speaker system. The **POWER** indicator lights up. After operation, switch off the speaker system first.
- 3 Switch on the wireless receiver. Then set the sliding switch on the microphone to the "**ON**" position. The power indicator lights. If it fails to light up, new batteries must be inserted. If the reception of the radio signal is of sufficient power, the reception indicator **RF** on the speaker system lights up. Adjust the desired volume of the audio signal received with the control **LEVEL**. To mute the microphone during operation, set the sliding switch to its center position "**MUTE**". Then no sound will be transmitted.

### Note

As the transmission quality depends on local conditions, please observe the following items for optimum receiving:

- maintain a line-of-sight between the microphone and the PA system.
  - make sure the distance between the microphones and the PA system is not too long.
  - make sure the reception is not disturbed by objects in the transmission path; avoid placing the microphones and the receiver where metal or other dense materials may be present and computers or other HF-generating equipment (min. 50 cm distance).
  - make sure the capacity of batteries is always sufficient.
- 4 Adjust the **MASTER LEVEL** control to a level that the subsequent adjustments can be heard well via the speaker system.
  - 5 Adjust the desired volume ratio of the signal sources with the level controls. Turn the controls of the inputs not used to zero.

### Note

Do not direct any microphones to speakers. This can result in dangerous and unpleasant acoustic feedback which will generate a loud whistling sound.

- 6 Adjust the desired sound with the tone controls. By adjusting the tone controls, the high frequencies (control **HI**) and the low frequencies (control **LOW**) can be boosted or attenuated. With the controls in mid-position, the frequency response is not affected.
- 7 Determine the definite level for the master volume of the PA system with the **MASTER LEVEL** control. In case of overload the red **CLIP** indicator lights up. If it lights continuously, turn back the master control accordingly.
- 8 After operation, switch off the speaker system. The **POWER** indicator extinguishes. Also, do not forget to switch off the wireless microphone. Otherwise the batteries will be exhausted the next time the microphone is used. To switch off the microphone, set the sliding switch to the "**OFF**" position.

---

## Audio Player

The audio player can either be operated via the buttons on the front panel or via the remote control. However, via the remote control it is not possible to browse the folders on a storage medium.

- 1 Press **[MODE]** for 2 seconds to switch on the audio player.
- 2 Insert a USB device into the USB port and/or a memory card into the card slot. Shortly press the button **[MODE]** to switch between the data carriers. The display indicates the source selected. After loading a data carrier, it is selected as the playback medium and the playback will start automatically. If a data carrier is not recognized at the first try, remove it and insert it again.
- 3 Use the buttons **[VOL-]** und **[VOL+]** on the player (long actuation) or the buttons **[+]** and **[-]** on the remote control to adjust the basic volume level of the audio player. Then mix the player's signal to the master signal with the **[LINE LEVEL]** control.
- 4 To interrupt the playback, press the button **[▶II]**.
- 5 By short actuation of the buttons **[◀◀]** and **[▶▶]** you can skip titles in forward or backward direction. To select folders, the folder selection mode must be activated first with the **[FOLDER]** button. By long actuation of the **[◀◀]** and **[▶▶]** buttons, fast forward and reverse is activated.
- 6 For direct selection of a title with the numerical keys **[0-9]** on the remote control, enter its number and confirm with the button **[PICK SONG]**.  
*Example: For title number 27 press keys [2], [7] and [PICK SONG].*
- 7 With the button **[ENTER]** on the remote control, you can activate random play and repeat functions.
  - first actuation: continuous repeat of the selected folder (indication "Fold")
  - second actuation: continuous repeat of the selected title (indication "One")
  - third actuation: the titles are played in random order (indication "Rand")
  - fourth actuation: continuous repeat of all titles of the data carrier (indication "All")
- 8 Short repeated actuation of the button **[EQ]** on the remote control selects an equalizer setting.
- 9 To remove a USB device, disconnect it from the USB port. To eject a memory card, slightly press it into the slot until it comes out and can be removed. Prior to removing a device, always terminate the playback with the buttons **[▶II]**. Otherwise damage or loss of data may occur.

## Setting up a Bluetooth Connection with Mobile Devices

The audio player features a Bluetooth receiver allowing you to stream music wirelessly from your mobile devices such as smartphones, tablets and notebooks.

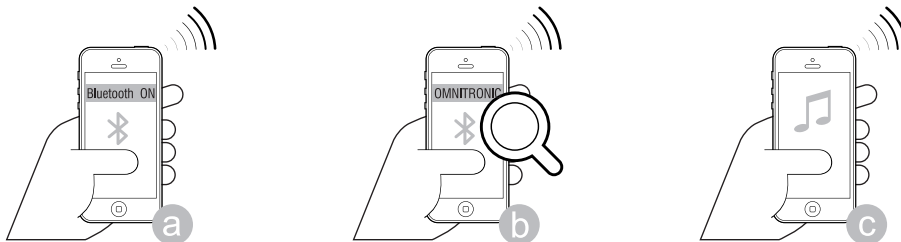

- 1 Press the **[MODE]** button (repeatedly) until the display indicates "bt". The audio player will enter the pairing mode.
- 2 Activate the Bluetooth function at the Bluetooth source. The PA system is indicated by "OMNITRONIC" on the display of the Bluetooth source. Pair the devices with each other. Once the devices are paired, a beep will sound.
- 3 Now play music at the Bluetooth source as you normally would and the sound will come out of the PA system.
- 4 The Bluetooth source may also be operated via the audio player. To interrupt or continue the playback, press the button **[▶II]**. With the buttons **[▶▶]** and **[◀◀]** you can skip titles in forward or backward direction.

---

# 7

## CLEANING AND MAINTENANCE

We recommend a frequent cleaning of the speaker system. Please use a soft lint-free and moistened cloth. Never use alcohol or solvents! Unplug the speaker system before starting maintenance operation.

There are no serviceable parts inside the speaker system. Maintenance and service operations are only to be carried out by authorized dealers.

If the speaker system distorts, one of the loudspeakers may be defective. Test the speaker system once more with another amplifier. If the sound remains distorted, the speaker system should not be operated any more in order to prevent further damage. Please contact your dealer.

If clacking sounds are heard from the speaker system, screws may have loosened due to the continuous vibrations. The speaker system should be checked by a specialist.

Should you need any spare parts, please use genuine parts. Should you have further questions, please contact your dealer.

### Replacing the Fuse

If the fine-wire fuse of the device fuses, only replace the fuse by a fuse of same type and rating. Before replacing the fuse, unplug mains lead.

#### Procedure:

**Step 1:** Open the fuseholder on the rear panel with a fitting screwdriver.

**Step 2:** Remove the old fuse from the fuseholder.

**Step 3:** Install the new fuse in the fuseholder.

**Step 4:** Replace the fuseholder in the housing.

---

# 8

## PROTECTING THE ENVIRONMENT

### Disposal of old equipment



When to be definitively put out of operation, take the product to a local recycling plant for a disposal which is not harmful to the environment. Devices marked with this symbol must not be disposed of as household waste. Contact your retailer or local authorities for more information.



Remove any inserted batteries and dispose of them separately from the product.



You as the end user are required by law (Battery Ordinance) to return all used batteries/rechargeable batteries. Disposing of them in the household waste is prohibited. You may return your used batteries free of charge to collection points in your municipality and anywhere where batteries/ rechargeable batteries are sold. By disposing of used devices and batteries correctly, you contribute to the protection of the environment.

# 9

## TECHNICAL SPECIFICATIONS

<b>XFM-212AP</b>	
Power supply:	230 V AC, 50 Hz
Power consumption:	250 W
Amplifier power:	150 W RMS
Speakers:	30 cm subwoofer (12"), 3.4 cm tweeter (1.34")
Input mic:	XLR and 6.3 mm jack
Input line:	XLR and stereo RCA
Output line:	XLR
Output passive speaker:	Speaker
Sensitivity:	95 dB
Frequency range:	50-18000 Hz
Dimensions (H x W x D):	315 x 375 x 580 mm
Total weight:	20 kg
<b>Audio player:</b>	
Playback format:	MP3, WMA
Available storage media:	USB devices and SD(HC) cards up to 32 GB (FAT32)
<b>Bluetooth:</b>	
Carrier frequency:	2.4 GHz
Range:	approx. 10 m
<b>Wireless microphone:</b>	
Carrier frequency:	865 MHz
RF power output:	10 mW
Polar pattern:	omnidirectional
Battery:	2 x 1.5 V AA
Weight:	130 g

Specifications are subject to change without notice due to product improvements.

### Connector Configuration

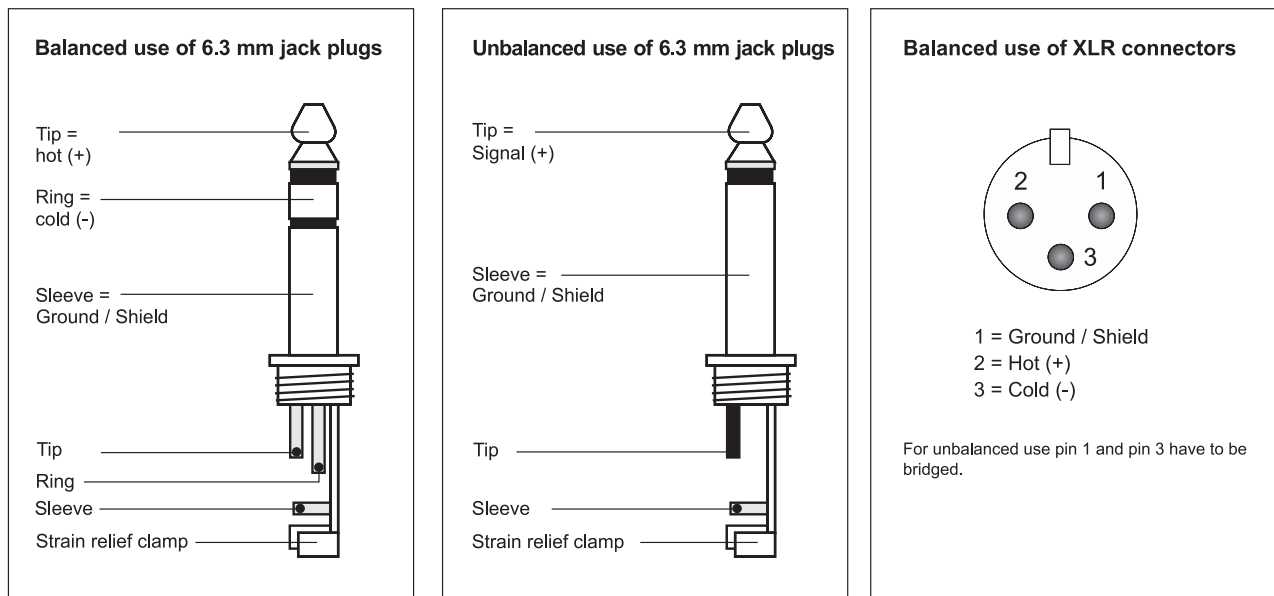



XFM-212AP

© OMNITRONIC 2018  
00117586, Version 1.1

Omnitronic is a brand of Steinigke Showtechnik GmbH  
Andreas-Bauer-Str. 5  
97297 Waldbüttelbrunn, Germany



TECHNOLOGY DESIGNED FOR PLEASURE  
[WWW.OMNITRONIC.DE](http://WWW.OMNITRONIC.DE)